

Francisca Cárdenas Bernal

Vocabulario activo

fichas con ejercicios fotocopiables

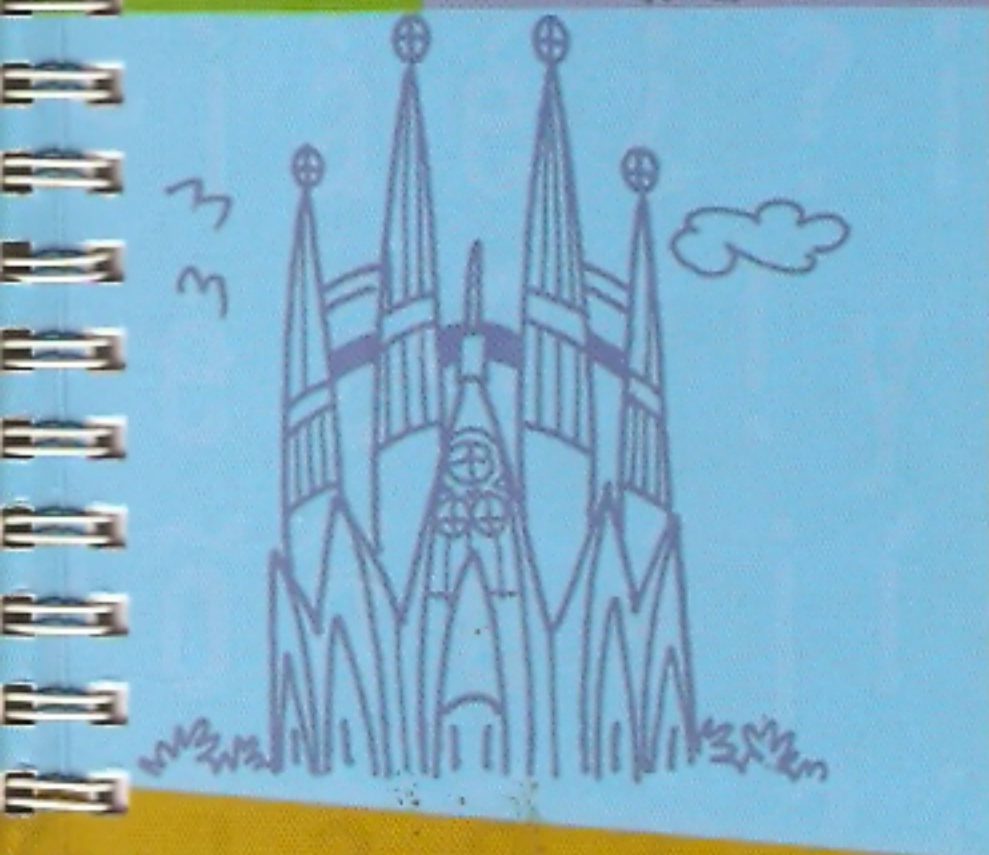
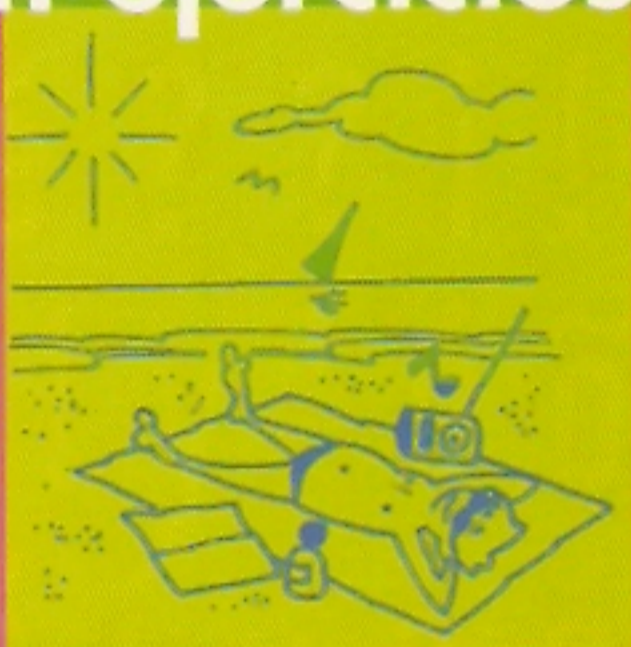

intermedio
avanzado

2



Un tema por página

No hay un orden sistemático de las unidades, por lo que el estudiante o el profesor puede elegir una página u otra según sus necesidades.

Un fotocopiable

Al ser un material fotocopiable, supone una gran ayuda para el profesor, que encuentra en una página vocabulario y práctica, con ilustraciones, con ejercicios para hacer individualmente o en grupo, que puede incluir a lo largo del curso para enseñar o revisar el léxico. Obviamente es un material complementario, habrá que hacer más prácticas que el profesor puede sacar también de estas páginas cambiando o ampliando las actividades.

También es una ayuda para el estudiante autodidacta que tiene en cada unidad un vocabulario por temas, explicado muchas veces con dibujos para facilitar el aprendizaje y ejercicios para ver las palabras contextualizadas.

Una lista de palabras

Un amplio glosario, al final del libro, permite localizar cada palabra en la unidad donde aparece.

CONTENIDOS

| Ficha | Argumento |
|-------------------------------|--|
| 1 Recursos para hablar | opinión, acuerdo, explicaciones |
| 2 Características personales | definición del carácter |
| 3 Al teléfono • 1 | vocabulario sobre el teléfono |
| 4 Al teléfono • 2 | expresiones al teléfono |
| 5 El cine • 1 | palabras relacionadas con el cine |
| 6 El cine • 2 | géneros de películas |
| 7 Busca la palabra • 1 | adjetivos sinónimos |
| 8 Bricolaje | tipos de herramientas |
| 9 Ir de acampada | objetos que necesitamos para acampar |
| 10 Busca la palabra • 2 | contrarios |
| 11 Reacciones | expresiones para mostrar nuestros sentimientos |
| 12 El banco | vocabulario relacionado con las operaciones bancarias |
| 13 Deportes de aventura | deportes de aventura y su equipo |
| 14 Ecología | vocabulario sobre los problemas del medio ambiente |
| 15 ¡Todos a la cocina! | utensilios de cocina y objetos propios de ésta |
| 16 Electrodomésticos | nombres de electrodomésticos |
| 17 Refranes | dichos populares |
| 18 Expresiones equivalentes | palabras y expresiones de significados equivalentes |
| 19 Ropa y complementos | diferentes prendas de vestir y complementos |
| 20 El baño | piezas y objetos de un baño |
| 21 Lugares públicos | vocabulario de lugares públicos |
| 22 Parecidos, pero diferentes | cambios de significado según el género |
| 23 Verbos | verbos que generalmente se confunden |
| 24 Animales • 1 | expresiones en las que se comparan animales y personas |
| 25 Animales • 2 | animales, partes de su cuerpo y sonidos que emiten |
| 26 ¿Conoces tu cuerpo? • 1 | palabras y verbos del cuerpo |
| 27 ¿Conoces tu cuerpo? • 2 | expresiones relacionadas con las partes del cuerpo |
| 28 Los bares | palabras comunes de un bar |
| 29 El barrio | lugares propios de un barrio, la localización |
| 30 Frutas | las frutas y sus características |

| Ficha | Argumento |
|---|--|
| 31 Verduras | vocabulario y expresiones |
| 32 La correspondencia | léxico general |
| 33 Estar en forma | actividades físicas |
| 34 La familia | relaciones de parentesco |
| 35 El tiempo | el tiempo meteorológico |
| 36 Rasgos físicos | vocabulario para la descripción física de personas |
| 37 Flora | flores, árboles y frutos |
| 38 En la estación | el tren y la estación |
| 39 La bicicleta y el avión | partes de la bicicleta y el avión |
| 40 Las palabras de la calle | vocabulario de la calle |
| 41 ¿Con "ser" o "estar"? | cambios de significado con "ser" o "estar" |
| 42 Objetos y sus componentes | léxico general |
| 43 El jardín | elementos del jardín, tareas en el jardín |
| 44 Las faenas domésticas | actividades del hogar |
| 45 Literatura | partes del libro, géneros |
| 46 La prensa | revistas |
| 47 Los números | escribir los números, expresiones |
| 48 La salud • 1 | el hospital |
| 49 La salud • 2 | enfermedades, productos para la salud |
| 50 Antiguamente... hoy en día... | comparaciones entre el pasado y el presente |
| 51 La televisión • 1 | léxico general |
| 52 La televisión • 2 | tipos de programas |
| 53 Tamaños y medidas | pesos y medidas |
| 54 El trabajo | profesiones |
| 55 El coche | léxico general sobre el automóvil |
| 56 Cada oveja con su pareja | léxico general |
| 57 Fiestas | celebraciones |
| 58 Expresiones coloquiales | expresiones coloquiales usuales |
| 59 El móvil • 1 | partes del móvil, los menús del teléfono |
| 60 El móvil • 2 | mensajes en el teléfono |

1

RECURSOS PARA HABLAR

1. En los recuadros tienes diferentes frases para preguntar la opinión, pedir explicaciones o precisiones y para preguntar a alguien si está de acuerdo contigo. Clasifica las siguientes preguntas en cada grupo:

| | | |
|----------------------|------------------------------|----------------------------|
| ¿Coincides conmigo? | ¿Puedes indicarme...? | ¿Estás al corriente de...? |
| ¿Cómo lo ves? | ¿Puedo preguntarte...? | ¿Alguna objeción? |
| ¿Cuál es tu parecer? | ¿Puedes aclarar el punto...? | ¿Qué te ha parecido? |
| ¿Conforme? | ¿Crees que tengo razón? | |

Preguntar la opinión:

¿Qué piensas?

¿Cuál es tu opinión?

¿Y a ti qué te parece?

Pedir explicaciones o precisiones:

¿Qué me dices de...?

¿Cómo explicas tú...?

¿Podrías decirme...?

Preguntar a uno si está de acuerdo:

¿Vale?

¿Estás de acuerdo?

¿Opinas como yo?

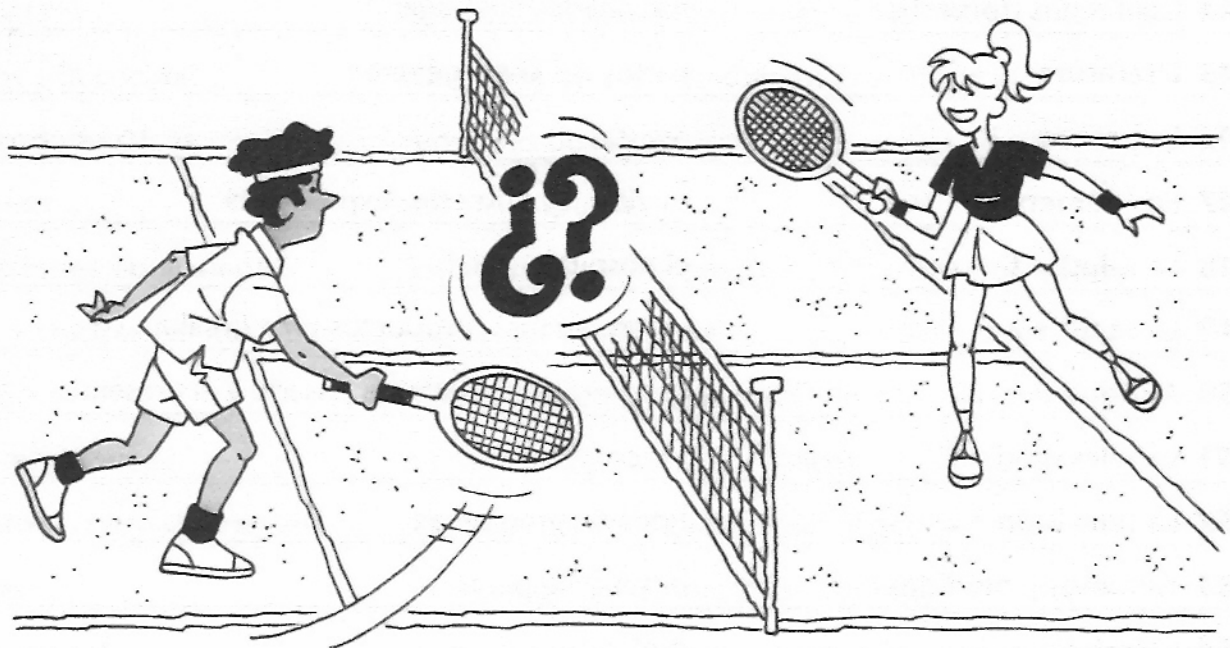

2. Elige con tu compañero un tema que os interese y practica estas preguntas. Escríbelas.

1. Lee estas definiciones.

- 1 Una persona tenaz es constante y firme en sus propósitos.
- 2 Una persona hipócrita no es sincera o genuina.
- 3 Una persona maleducada no tiene buenos modales.
- 4 Una persona audaz hace cosas que podrían ser peligrosas o arriesgadas.
- 5 Una persona franca no tiene miedo de decir lo que piensa.
- 6 Una persona introvertida tiene dificultades para hablar con la gente y hacer amigos.
- 7 Una persona excitable es bastante nerviosa y energética.

2. Elige, entre las palabras del recuadro, los antónimos de las siguientes palabras.

- 1 tenaz _____
- 2 hipócrita _____
- 3 maleducado _____
- 4 audaz _____
- 5 franco _____
- 6 introvertido _____
- 7 excitable _____

educado
inconstante
tranquilo
extrovertido
reservado
sincero
cauto

3. Elige las dos características que te parezcan más importantes para cada profesión. Puedes usar la misma palabra más de una vez.

- 1 un profesor _____
- 2 un médico _____
- 3 un cantante pop _____
- 4 un policía _____
- 5 una peluquera _____
- 6 un camarero _____

cuidadoso
justo
inteligente
paciente
sensible
sincero
extrovertido
honesto
de fiar
tenaz
amable
simpático
interesante
perspicaz

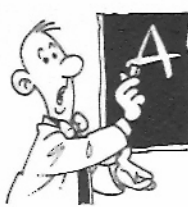

1. Escribe los nombres de cada acción y cada objeto.

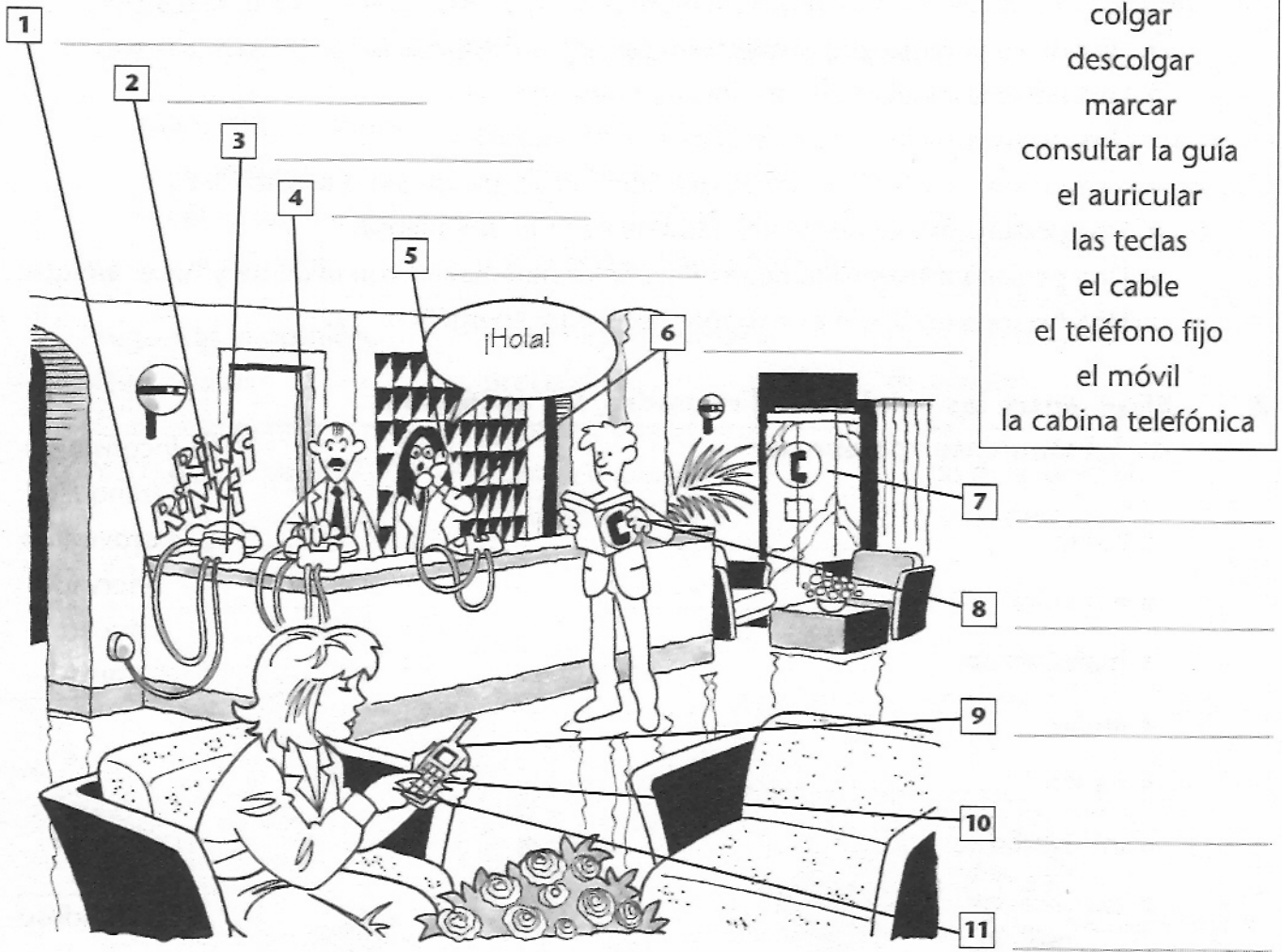

- sonar
- colgar
- descolgar
- marcar
- consultar la guía
- el auricular
- las teclas
- el cable
- el teléfono fijo
- el móvil
- la cabina telefónica

2. Relaciona cada definición con una de las palabras del dibujo anterior.

- 1 es un teléfono público _____
- 2 es un teléfono inalámbrico _____
- 3 es lo que une el teléfono y el auricular _____
- 4 las pulsas con el dedo _____
- 5 se hace para buscar un número de teléfono _____
- 6 ¡ring, ring! _____
- 7 lo haces con el número de teléfono _____
- 8 lo haces cuando terminas la conversación _____
- 9 lo haces cuando suena el teléfono _____
- 10 parte del teléfono que sirve para escuchar a la persona que llama _____
- 11 un teléfono que no es móvil _____

| | | |
|--|---|--|
| <p>GUÍA</p> <p>¿Diga? / ¿Dígame? / ¿Sí?</p> <p>¿Está ..., por favor? / ¿Se puede poner ..., por favor? / ¿Podría hablar con ..., por favor?</p> <p>¿El señor/ la señora ..., por favor?</p> <p>¿De parte de quién? / ¿Quién lo/la llama?</p> <p>De ...</p> |  | <p>Sí, soy yo</p> <p>No, no está. Volverá ...</p> <p>Un momento, ahora se pone</p> <p>Lo siento, en este momento no puede ponerse</p> <p>Vale / de acuerdo</p> <p>Se ha equivocado / No es aquí</p> <p>¡Ah! Perdone / disculpe</p> |
|--|---|--|

1. Lee estas conversaciones telefónicas y completa los espacios con la ayuda de la guía.



1

Voz 1: ¿Diga?

Voz 2: ¿_____

Martínez, por favor?

Voz 1: ¿_____?

Voz 2: De Miguel López.

Voz 1: Lo siento,

_____,

está ocupado.

Voz 2: ¿Le puede decir que volveré a llamar más tarde?

Voz 1: Está bien.

Voz 2: Gracias. Adiós.



2

Voz 1: _____

Voz 2: ¡Hola!, soy Teresa.

¿_____

Luisa?

Voz 1: Sí, un momento,

Voz 2: Vale.

Voz 3: ¡Hola Teresa!, ¡cuánto tiempo!



3

Voz 1: ¿Dígame?

Voz 2: ¿_____

con el señor

Fernández?

Voz 1: ¿Con quién?

Voz 2: Con el señor Miguel

Fernández.

Voz 1: Pues, creo que

Voz 2: ¿Pero no es ése el

952 44 30 02?

Voz 1: No, se ha confundido

de número.

Voz 2: _____

Voz 1: Adiós.

1. Escribe las palabras del recuadro en el lugar adecuado.

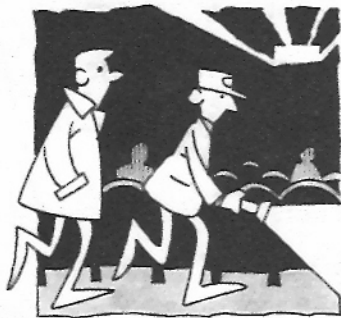

1



2

pantalla
taquilla
actor
actriz
director
asiento
acomodador
cartelera



3



4



5

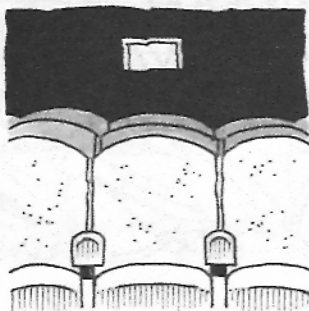

6

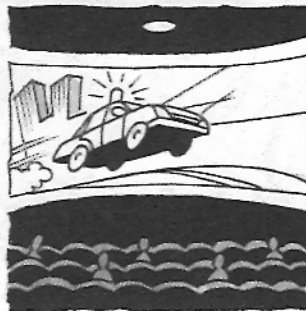

7

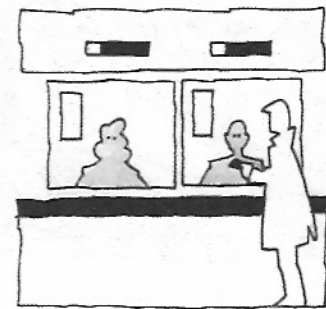

8

2. Relaciona las siguientes frases con la palabra que definen.

- 1 La historia de la película.
- 2 La película escrita.
- 3 El tipo de película.
- 4 Normalmente las comes en el cine.
- 5 Lo que hace el director.
- 6 Tienes que leerlos.
- 7 El personaje más importante.
- 8 Antes de ir al cine la miras para ver quién actúa.
- 9 A veces están agotadas.
- 10 Cuando la película no ha sido doblada, es una película en...

- A cartelera
- B género
- C argumento
- D protagonista
- E guión
- F palomitas
- G dirigir
- H subtítulos
- I entradas
- J versión original

1. ¿Qué tipos de películas prefieres?

Lee estos resúmenes y escribe a cuáles de los géneros del recuadro crees que pertenecen.

comedia romántica
de ciencia-ficción
de suspense
histórica
documental
de acción
de fantasía

A Rosa está sola en casa esta noche porque su marido está de viaje. Es muy tarde pero no puede dormir porque padece de insomnio. Decide bajar al salón y cuando baja ve todas las ventanas abiertas, se acerca a una de ellas y de pronto las luces se apagan.

B Durante la Segunda Guerra Mundial, un matrimonio judío se esconde en el sótano de una antigua casa. Allí pasan un año gracias a la ayuda de unos amigos, pero deciden cambiar de lugar para no ser descubiertos.

C Es la historia de un policía en un sistema judicial futurista en donde los asesinos son arrestados por crímenes que aún no han cometido.

D Una agencia gubernamental pide ayuda a un atleta, llamado Triple X, especialista en deportes extremos para acabar con un peligroso periodista.

E El núcleo de la historia se encuentra en la decisión de Nino de darle a su mujer la boda por la iglesia que le negó, todo esto cuando llevan ya cuarenta años casados y ella padece de Alzheimer en estado bastante avanzado. El hijo de ambos, de cuarenta y tres años y totalmente entregado a su negocio, en detrimento de su hija, su novia y sus padres. A raíz de la decisión de su padre, tendrá la oportunidad de reencauzar su vida y apreciar las cosas que realmente son importantes. Y todo ello con humor, mucho humor.

F Siete equipos trabajan simultáneamente en los cinco continentes para estudiar el comportamiento de las aves migratorias.

G En una Inglaterra postapocalíptica los dragones han surgido de las entrañas de la Tierra, apoderándose de lo que antes fue del hombre. Dos humanos lucharán por devolver al Homo Sapiens lo que una vez fue suyo.



1. Une cada palabra con su sinónimo.

| | |
|------------|-------------|
| harto | obeso |
| hambre | disgustado |
| ansioso | tonto |
| dañino | ficticio |
| magnífico | apetito |
| enfadado | estupendo |
| gordo | nocivo |
| económico | estricto |
| mixto | cansado |
| artificial | inmóvil |
| último | doblado |
| quieto | conveniente |
| rígido | ávido |
| bobo | módico |
| torcido | postrero |
| útil | compuesto |



2. Rellena el hueco de las siguientes frases con una de las tres palabras, eligiendo la más adecuada.

- 1 Cuando llega a casa nunca está el almuerzo _____
 A guisado.
 B preparado.
 C cocinado.
- 2 Lo siento, señora. El teléfono está _____
 A inservible.
 B estropeado.
 C destrozado.
- 3 Mi padre es de constitución _____
 A fuerte.
 B amplia.
 C gorda.
- 4 Hoy he comprado un pescado que está muy _____
 A frío.
 B reciente.
 C fresco.
- 5 ¡Qué _____ están los boquerones fritos!
 A ricos
 B óptimos
 C bellos
- 6 Niño, ¡estate _____ y no molestes!
 A quieto
 B rívido
 C torcido

1. Las herramientas. ¿Cuál es el nombre de cada una de ellas?

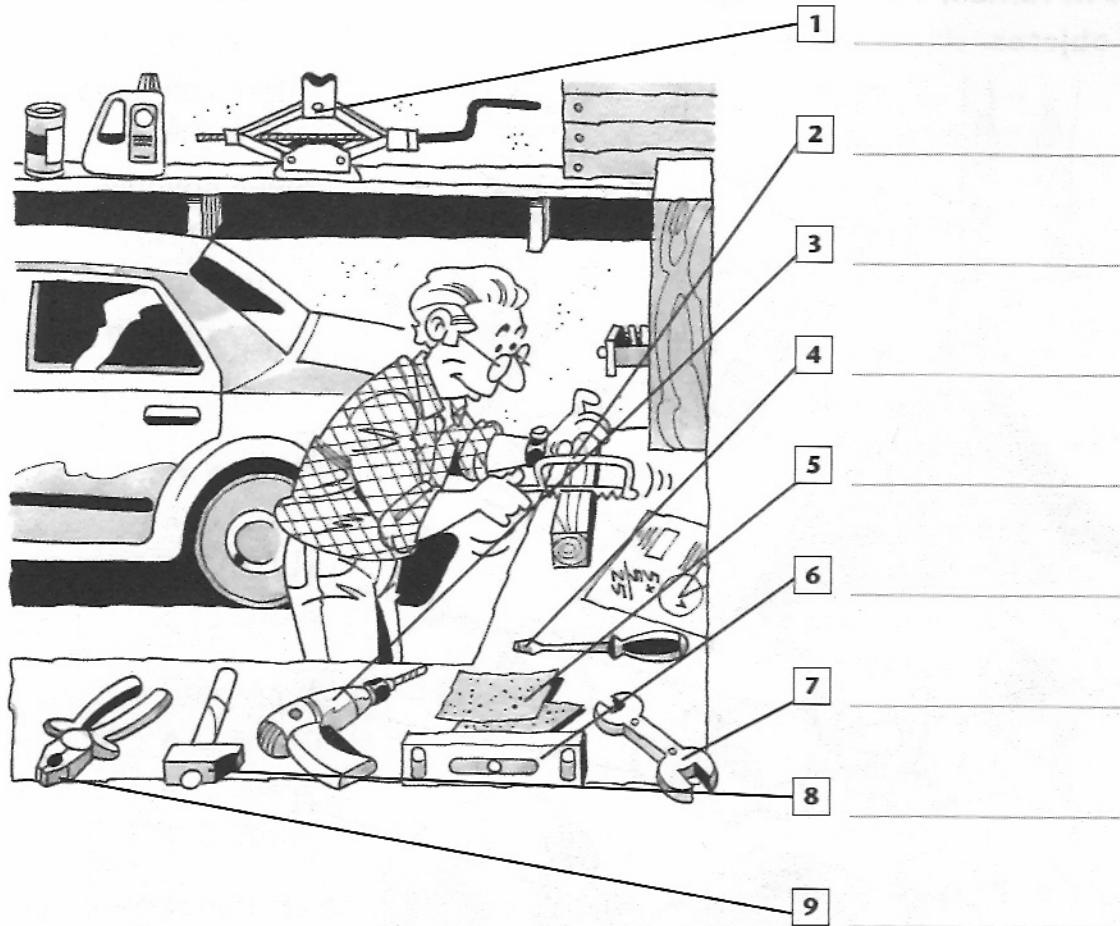

martillo
taladro
papel de lija
destornillador
alicate
llave inglesa
gato
sierra
nivel

2. Relaciona las siguientes herramientas con su utilidad.

| | |
|-------------------|--|
| Un alicate | pulir una superficie |
| Un martillo | apretar |
| Una lijadora | torcer o cortar cables |
| Una sierra | cortar |
| Un destornillador | hacer agujeros |
| Una llave inglesa | golpear y clavar |
| Un gato | levantar el coche y cambiar la rueda |
| Un taladro | poner o quitar un tornillo |
| Un nivel | determinar la horizontalidad de una superficie |

3. Un poco de bricolaje. ¿Qué necesitas para ...?

- 1 Para instalar una lámpara: _____
- 2 Para colocar un cuadro: _____
- 3 Para arreglar un grifo: _____
- 4 Para podar un árbol: _____

1. Es verano y nos preparamos para ir de acampada. ¿Qué nos llevamos? Mira el dibujo y escribe el nombre de estos objetos.

- mochila
- cantimplora
- colchoneta
- tienda de campaña
- linterna
- botiquín
- botas
- saco de dormir
- martillo

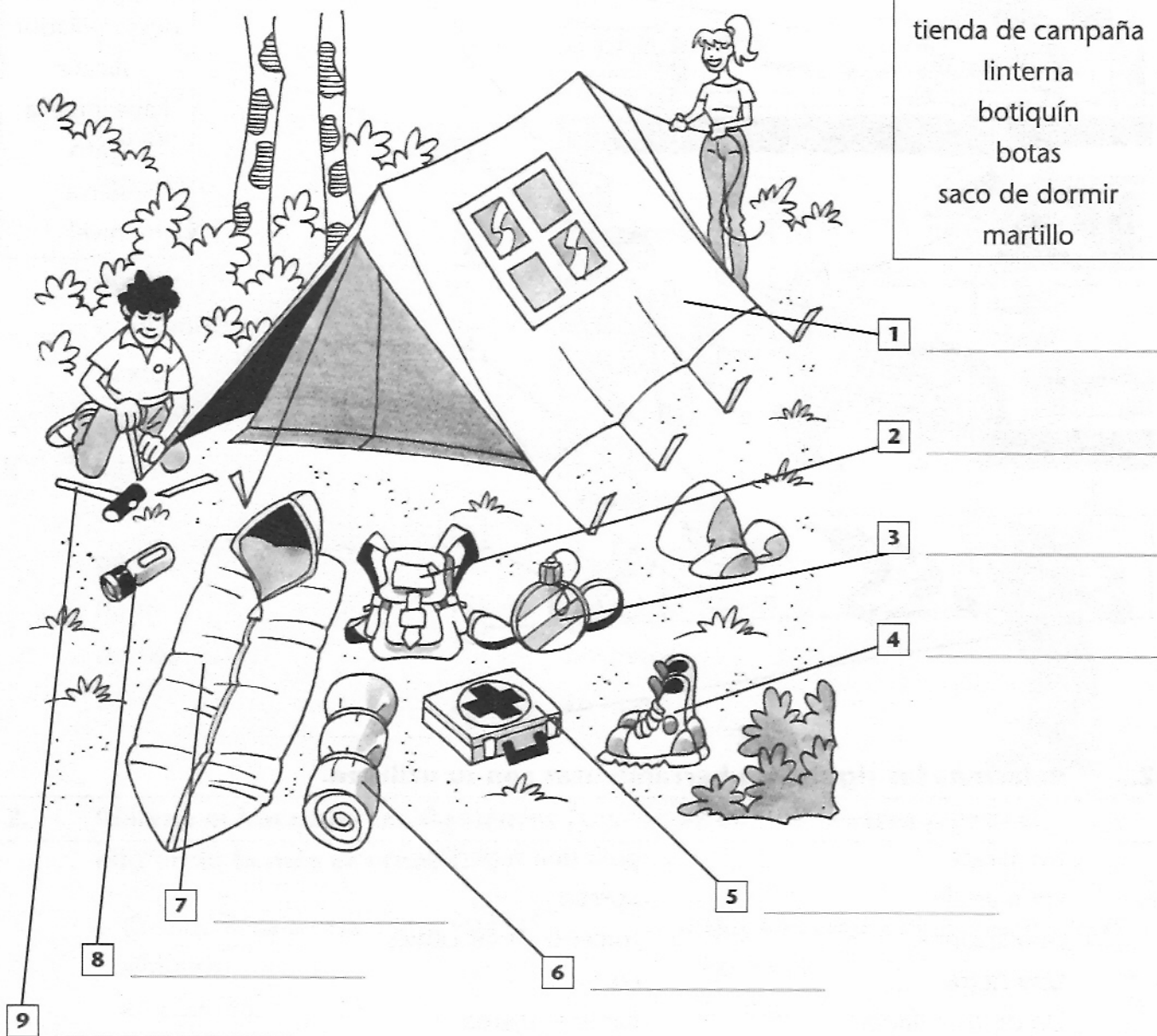

2. Adivina de qué objeto hablamos. Estas son las pistas:

- 1 Es para llevar el agua. _____
- 2 Es para alumbrarse en la oscuridad. _____
- 3 Lo necesitas para montar la tienda. _____
- 4 Sirve para aislarse del suelo y dormir más cómodo. _____
- 5 Es necesario en caso de accidente. _____
- 6 Con ellas te proteges los pies. _____
- 7 Se lleva a la espalda. _____

1. Señala la palabra contraria a la subrayada en la frase.

- 1 Su hermana tuvo un accidente grave.
 - A leve
 - B ligero
 - C agudo
- 2 Esta novela me parece muy real.
 - A floja
 - B ficticia
 - C mala
- 3 Su comportamiento es hipócrita.
 - A falso
 - B justo
 - C sincero
- 4 Conduce de forma segura.
 - A arriesgada
 - B atenta
 - C hostil
- 5 Aunque es rico, lleva una vida bastante modesta.
 - A pobre
 - B humilde
 - C acomodada
- 6 No debemos desear lo ajeno.
 - A propio
 - B extraño
 - C lejano
- 7 No me gustan nada las cosas dulces.
 - A crudas
 - B fritas
 - C ácidas
- 8 Estaba atento a las noticias de la televisión.
 - A distraído
 - B absorto
 - C pegado
- 9 Después de comer el postre, se quedó harto.
 - A lleno
 - B saciado
 - C hambriento
- 10 La producción de coches es abundante.
 - A escasa
 - B completa
 - C tacaña
- 11 El día amaneció soleado, pero por la tarde el cielo estaba cubierto.
 - A nublado
 - B despejado
 - C gris
- 12 Su discurso fue racional.
 - A lógico
 - B absurdo
 - C profundo
- 13 Se dice que en la vida todo es pasajero.
 - A verosímil
 - B caduco
 - C duradero
- 14 Me gustan los plátanos un poco verdes.
 - A maduros
 - B tiernos
 - C duros
- 15 No gasta dinero porque es un poco tacaño.
 - A roñoso
 - B generoso
 - C económico



1. ¿Cómo reaccionarías si recibieras estas noticias o te dijeran estas frases?

Elige la reacción adecuada en cada caso.



¡Qué casualidad!
 No me lo puedo creer
 ¡No me digas!
 Me parece muy bien
 Que se mejore
 ¡Enhorabuena!
 ¡Qué suerte!
 Que te diviertas
 ¡No hay derecho!
 ¡Lo siento mucho!
 ¡Qué lástima!

Un ejemplo:

Me encontré con tu hermano en Alemania.

¡Qué casualidad!

- 1 María, me caso el próximo mes.

2 Mi hermana tiene gripe.

- 3 He aprobado el carné de conducir.

- 4 No puedo ir a tu fiesta de cumpleaños.

- 5 Mi mejor amiga ha tenido un grave accidente de coche.

- 6 Se va a prohibir tener animales domésticos.

- 7 Me voy de vacaciones.

- 8 He encontrado las llaves que había perdido.

- 9 Quiero dejar de fumar.

- 10 El gobierno va a bajar los precios.

1. Lee este texto y después contesta a las preguntas utilizando el vocabulario que has leído.

Esta mañana he ido al banco para consultar los movimientos que he tenido en mi cuenta este mes. El último ingreso era del día 5 y el resto del mes sólo he tenido reintegros, por las rebajas he sacado mucho dinero, así que el saldo de mi cuenta es de pena. Esta consulta quería hacerla en el cajero automático para no tener que hacer cola delante de la única ventanilla, pero estaba fuera de servicio.

Después me he acercado a la mesa de la

persona que lleva las tarjetas, de crédito y de débito, ya que la última vez que quise pagar con mi tarjeta la operación fue denegada y tuve que pagar en efectivo; al parecer mi tarjeta está defectuosa.

También he solicitado un talonario de cheques, pues la verdad es que, cuando se trata de cantidades importantes, me resulta más cómodo extender un cheque, al portador o nominativo, que es más seguro.

La verdad es que no me gustan los bancos, lo que mejor hacen es cobrar intereses, y si decides comprar un coche, una casa... y pides un préstamo, entonces te arruinan la vida, pero los intereses que ellos pagan a final de año son ridículos.

Lo último que he hecho en el banco ha sido cancelar una de las cuentas que tuve que abrir para domiciliar unos recibos y que ¡por fin! he pagado.



- 1 Lo contrario de abrir una cuenta es ... _____
- 2 ¿Qué haces en el banco si necesitas dinero para comprar algo? _____
- 3 Sirve para sacar dinero del cajero automático. _____
- 4 Lo haces para no ir todos los meses a pagar el recibo de la luz. _____
- 5 ¿Cómo se dice cuando pagas con dinero, no con la tarjeta? _____
- 6 Lo contrario de sacar dinero es ... _____
- 7 ¿Cómo se llama la tarjeta con la que puedes disponer sólo del dinero que tienes en tu cuenta? _____
- 8 ¿Cuál es el cheque que puede cobrar la persona que lo lleve al banco? _____
- 9 El dinero que tienes en tu cuenta se llama ... _____
- 10 ¿Qué pagas cuando dispones de un dinero que no tienes? _____

1. ¿De qué deporte se trata?



1

Se practica navegando a lo largo de un río; se puede llegar a lugares muy bellos, pero puede ser peligroso. A veces se requiere mucho esfuerzo físico.



2

Se atraviesan a pie valles, montañas y pueblos. Es importante llevar un calzado adecuado.

espeleología
ala delta

piragüismo
paracaidismo
alpinismo

submarinismo
senderismo

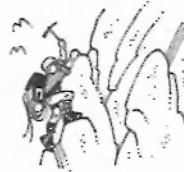

3

Para realizar este deporte, es imprescindible no tener vértigo, ya que se sube por la pared de una montaña con una cuerda. Una nueva tendencia es la escalada deportiva en la que no se trata de subir más alto, sino de hacerlo por la vía más difícil.



4

Se vuela con un aparato de forma triangular. Es muy importante tener en cuenta las condiciones atmosféricas. No se puede volar si la velocidad del viento es superior a 50 kilómetros.



5

Consiste en explorar el interior de las cuevas. Imprescindible no tener claustrofobia. Requiere mucha técnica para avanzar a través del silencio y la oscuridad. Es muy importante el grupo y la dificultad depende de la cueva.



6

Es fundamental saber nadar. Al principio no se debe nadar muy rápido para no consumir mucho oxígeno.

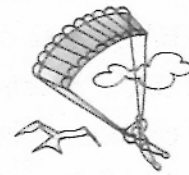

7

Dicen que es uno de los deportes más seguros que existen. Es emocionante saltar al vacío.

2. ¿Qué equipo necesitamos para practicar estos deportes?

Escríbelo.

Senderismo: _____

Ala delta: _____

Piragüismo: _____

Paracaidismo: _____

Submarinismo: _____

Alpinismo: _____

Espeleología: _____

- botas de travesía
- piragua
- mochila
- chaleco
- cuerda
- paracaídas
- casco
- arnés
- calzado adherente
- guantes de agua
- botas de agua
- ala delta
- botella de aire comprimido
- escafandra
- aletas

1. Completa las frases con las palabras del recuadro:

- 1 Todos somos responsables del deterioro del _____.
- 2 Es importante _____, no es ilimitada.
- 3 Ir a pie y no coger el coche cuando no sea imprescindible es una forma de luchar contra _____.
- 4 Si se provocan los incendios y no se plantan árboles, _____ será cada vez mayor.
- 5 _____, que nos protege de los rayos ultravioletas, está agujereada.
- 6 La verdura cultivada sin _____ sabe mejor.
- 7 Debemos _____ el papel, el vidrio, latas... todo lo que sea posible.
- 8 La ballena es una _____. Está _____.
- 9 _____ es el calentamiento terrestre debido a la concentración de óxidos de carbono y otros gases industriales en la atmósfera.
- 10 _____ y _____ son los pulmones de la tierra.

la contaminación
 los bosques
 la capa de ozono
 las selvas
 medio ambiente
 ahorrar energía
 pesticidas
 la deforestación
 el efecto invernadero
 protegida
 reciclar
 especie en peligro de extinción

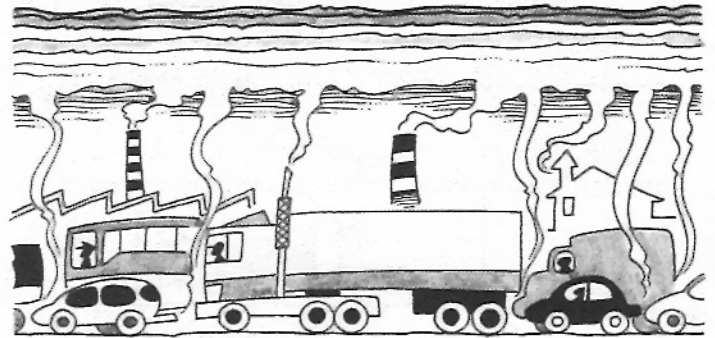

2. Hechos cotidianos. ¿Qué problema favorecemos si...?

- 1 Dejamos el grifo abierto mientras nos duchamos.
- 2 No utilizamos nunca los transportes públicos.
- 3 Nos gustan los muebles de maderas exóticas.
- 4 Tiramos las pilas en cualquier sitio.
- 5 Lavamos el coche cuando está un poco sucio.
- 6 Compramos ropa y la tiramos cuando está un poco usada.
- 7 No compramos productos biológicos.

- A despilfarro de energía
- B uso de pesticidas
- C consumismo
- D falta de agua
- E contaminación
- F deforestación

15 ¡TODOS A LA COCINA!

1. Localiza en la cocina todos estos utensilios.

- | | |
|------------|----------------|
| vaso | fuelle |
| taza | bandeja |
| jarra | sartén |
| copa | cazuela |
| cuchara | olla |
| cucharilla | cazo |
| cuchillo | espumadera |
| tenedor | cucharón |
| plato | fregadero |
| platillo | pañó de cocina |

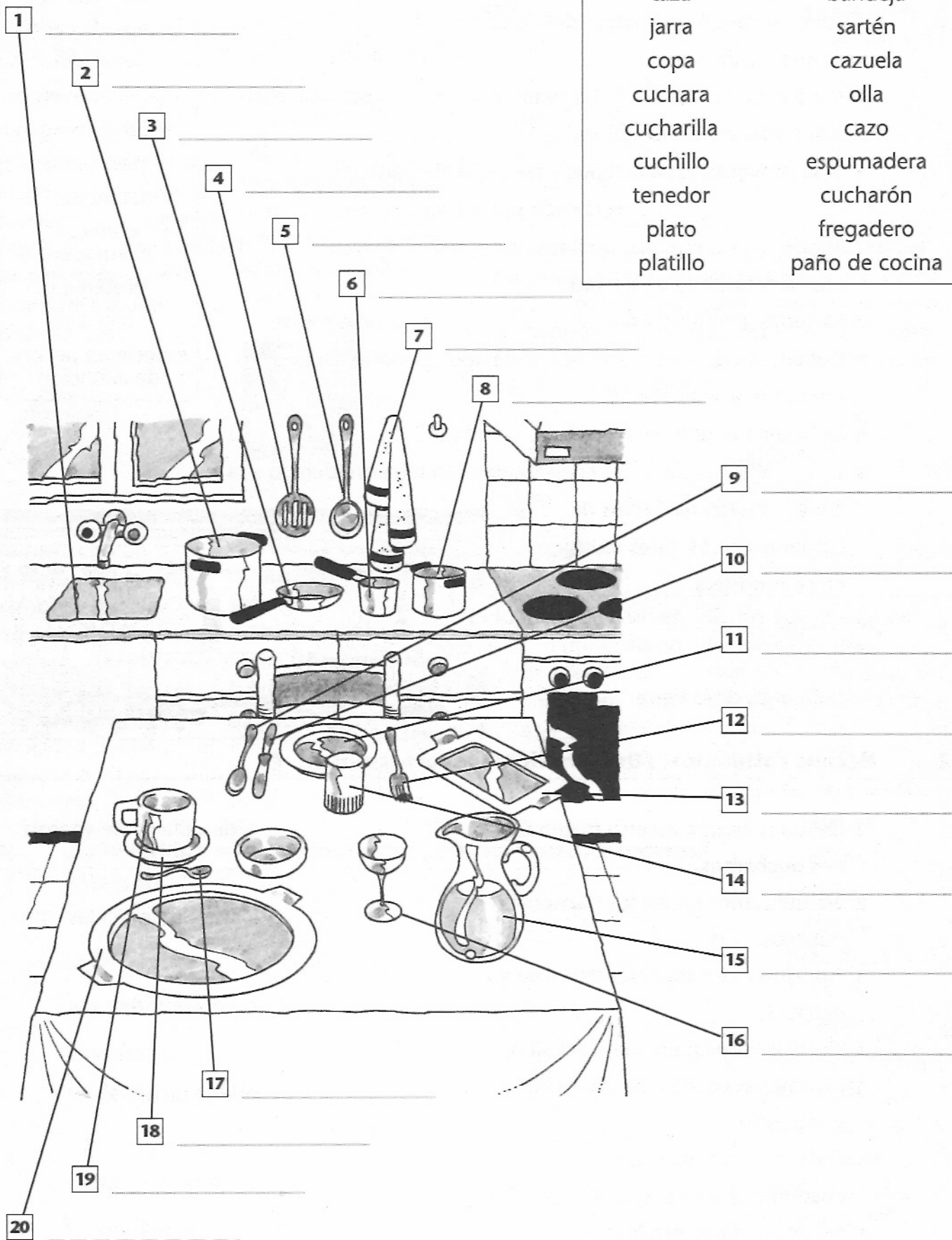

1. Tenemos una lista de dichos populares, pero incompletos.

¿Serías capaz de completarlos?

| | |
|------------------------------------|-----------------------------|
| A quien madruga ... | ... consuelo de tontos. |
| En boca cerrada ... | ... nunca muere. |
| Haz bien ... | ... casa quiere. |
| Zapatero ... | ... no le mires el diente. |
| No hay mal ... | ... que cientos volando. |
| Mal de muchos ... | ... tal astilla. |
| A caballo regalado ... | ... pocas palabras bastan. |
| Bicho malo ... | ... no entran moscas. |
| Ojos que no ven ... | ... corazón que no siente. |
| Más vale pájaro en mano ... | ... buena sombra le cobija. |
| A quien a buen árbol se arrima ... | ... que por bien no venga. |
| De tal palo ... | ... a tus zapatos. |
| A buen entendedor ... | ... y no mires a quién. |
| El casado ... | ... Dios le ayuda. |

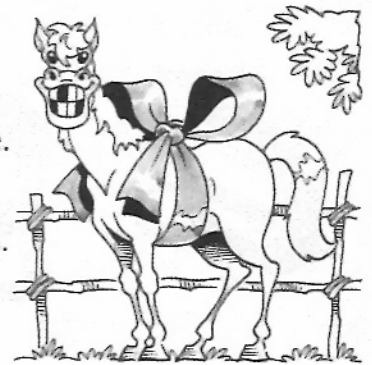

2. ¿Qué refrán de los de arriba podemos decir en esta situación?

“A Miguel le han ofrecido la posibilidad de trabajar en otro país, en una empresa que tiene mucho futuro y donde va a cobrar casi el doble de su sueldo actual. Para él su sueldo no está mal y además está a gusto con sus compañeros. Reflexiona y piensa si debe aceptar la oferta de trabajo y al final decide que no, que no le gusta el riesgo”.

REFRÁN: _____

1. **¿Cuál es el significado equivalente de las expresiones en negrita: a, b, c?**

- 1 Posiblemente salgamos el viernes para Madrid.
 A seguramente
 B seguro
 C tal vez
- 2 Le encanta el teatro, de ahí que asista **con frecuencia**.
 A a menudo
 B de vez en cuando
 C raramente
- 3 Se **precisa** una secretaria que sepa ruso.
 A Es necesidad
 B Hay necesidad
 C Se necesita
- 4 En España se almuerza **sobre** las tres.
 A casi a
 B alrededor de
 C después de
- 5 En el festival había **unas** cinco mil personas.
 A aproximadamente
 B más de
 C menos de
- 6 Ayer **me encontré con** mi profesor de español por el centro.
 A encontré a
 B vi casualmente a
 C quedé con
- 7 Vamos a preparar el **equipaje** para el viaje.
 A el equipo
 B la ropa
 C las maletas
- 8 La película **trata sobre** la Guerra Civil española.
 A el tema es
 B estudia
 C explica
- 9 Hoy **he comido** al mediodía en un restaurante.
 A he desayunado
 B he cenado
 C he almorzado
- 10 Vamos a darnos prisa, que el autobús **está para salir**.
 A está saliendo
 B está a punto de salir
 C todavía no ha salido.
- 11 Ellos **viven** en un barrio muy grande.
 A residen
 B se alojan
 C se acomodan
- 12 No tengo ganas de salir porque está lloviendo **a cántaros**.
 A mucho
 B un poco
 C suficiente
- 13 **Échame una mano** para mover esta mesa.
 A ayúdame
 B coge
 C levántate
- 14 **A lo mejor** me llevo a tu casa el fin de semana.
 A quizás
 B mejor
 C dudo que



1. ¿Qué me pongo?

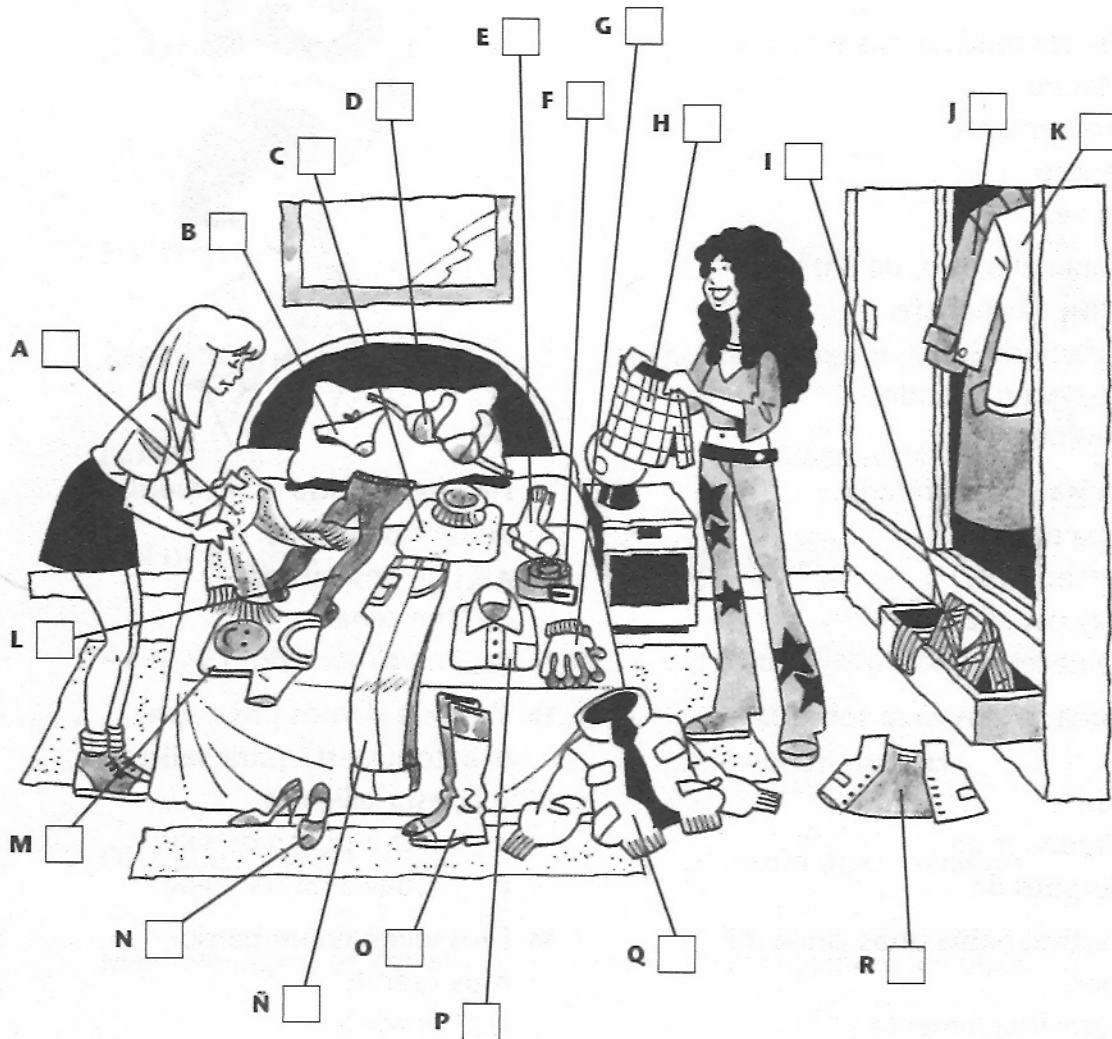

- 1 pantalones
- 2 chaqueta
- 3 falda
- 4 jersey
- 5 camisa
- 6 camiseta
- 7 cazadora
- 8 medias
- 9 calcetines
- 10 pijama
- 11 abrigo
- 12 guantes
- 13 bufanda
- 14 sujetador
- 15 bragas
- 16 cinturón
- 17 zapatos
- 18 botas
- 19 chaleco

2. Mira las ilustraciones de arriba y escribe la palabra correspondiente a cada definición.

- 1 Ropa interior femenina: _____
- 2 Prenda de vestir para el invierno, larga, de lana normalmente: _____
- 3 Se pone alrededor del cuello: _____
- 4 Para las piernas de las mujeres: _____
- 5 Protege las manos del frío, de lana o de piel: _____
- 6 Especie de chaqueta: _____
- 7 No tiene mangas: _____
- 8 Para sujetar los pantalones, la falda o simplemente de adorno: _____
- 9 Para calentar los pies: _____

1. Todas estas piezas y objetos son normales en un cuarto de baño, pero hay cinco en la ilustración que no pertenecen a un baño. Descubre a los intrusos y escribe las palabras.

- 1 lavabo
- 2 bañera
- 3 ducha
- 4 toalla
- 5 jabón
- 6 gel
- 7 champú
- 8 esponja
- 9 grifo
- 10 cepillo de dientes
- 11 pasta dentífrica
- 12 papel higiénico
- 13 perchero
- 14 espejo
- 15 cortina
- 16 albornoz
- 17 cepillo
- 18 peine

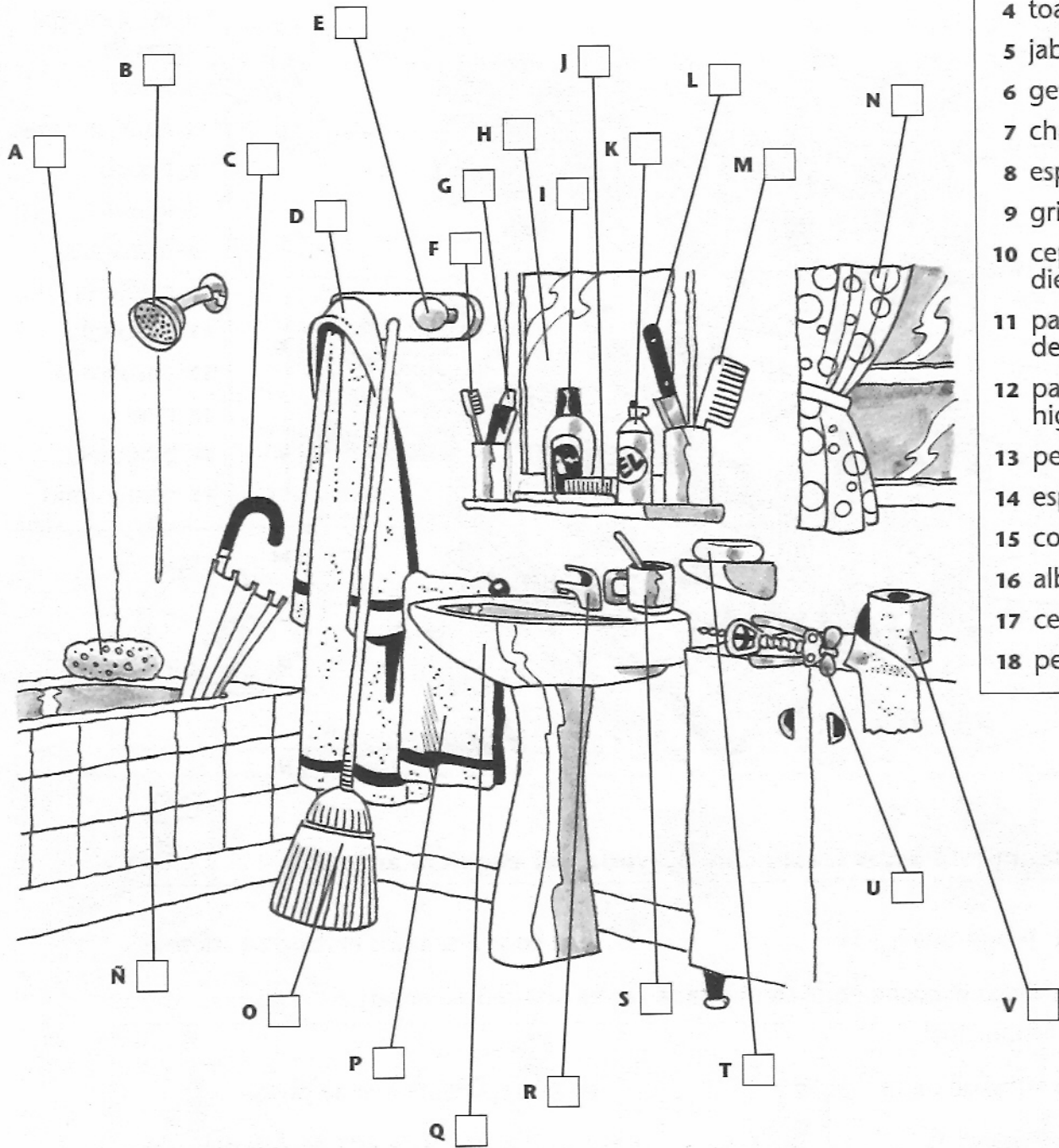

Intrusos:

1. ¿Sabrías colocar los nombres de los lugares del recuadro en su lugar adecuado en el dibujo?

- 1 correos
- 2 teatro
- 3 museo
- 4 estación de trenes
- 5 hotel
- 6 aparcamiento
- 7 banco
- 8 iglesia
- 9 discoteca
- 10 cafetería
- 11 hospital
- 12 gasolinera
- 13 cine
- 14 biblioteca
- 15 cementerio

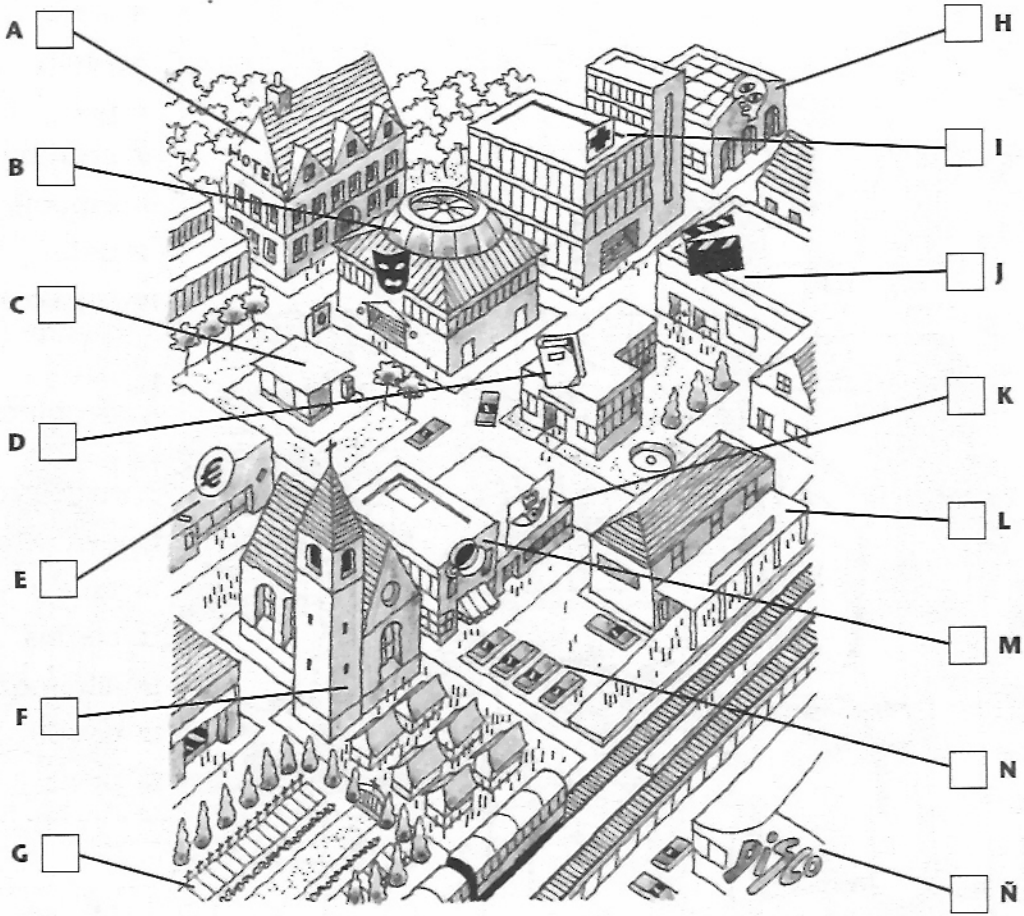

2. Completa estas frases con la ayuda del ejercicio anterior.

- 1 Tengo que ir a la _____ a consultar unos libros para mi tesis.
- 2 Dejar el coche en el centro cada vez es más difícil, vamos al _____ municipal.
- 3 Alojarse en un _____ es caro, pero merece la pena.
- 4 Para en la _____ más cercana, el coche está en reserva.
- 5 Si quieres mandar una carta certificada, tienes que ir a _____.
- 6 Voy a llamar a la _____ para preguntar si hay billetes y la hora de salida.
- 7 El día 1 de noviembre mucha gente va al _____ para llevar flores a sus seres queridos.
- 8 Este fin de semana en el _____ hay una exposición de pintores vanguardistas.

1. ¿Ves estas parejas de palabras?

Aprende a distinguirlas escribiendo debajo de cada dibujo el nombre correspondiente.

el mango / la manga
 el cometa / la cometa
 el pendiente / la pendiente
 el palo / la pala
 el ramo / la rama
 el bolso / la bolsa
 el gorro / la gorra
 el velo / la vela
 el capital / la capital
 el margen / la margen

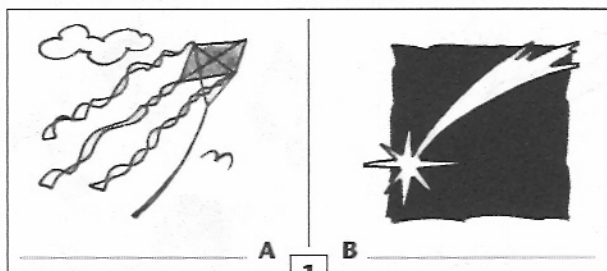

1

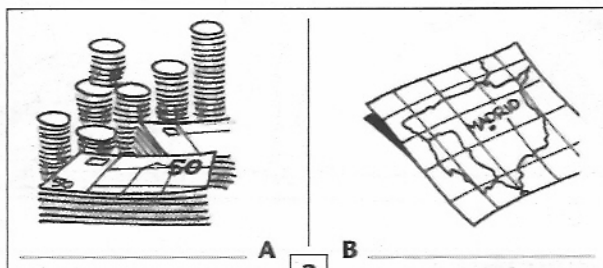

2

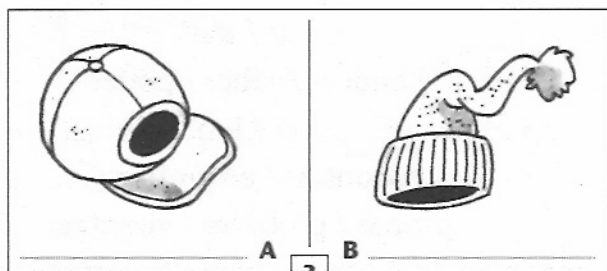

3

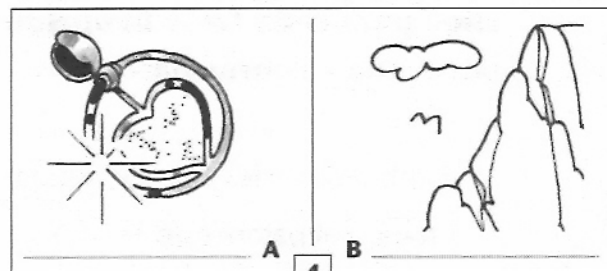

4

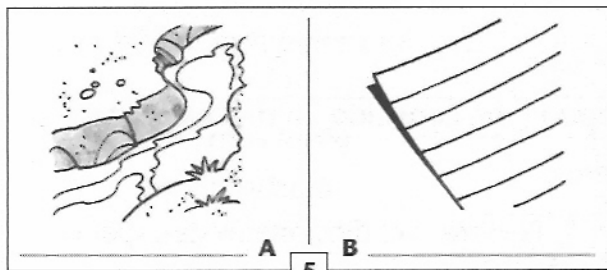

5

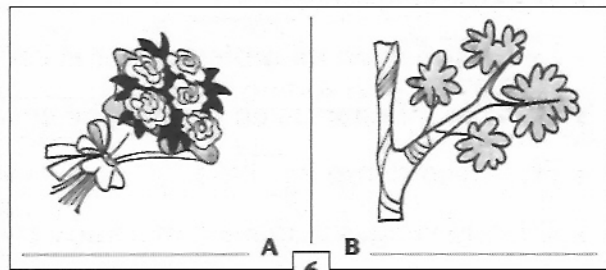

6

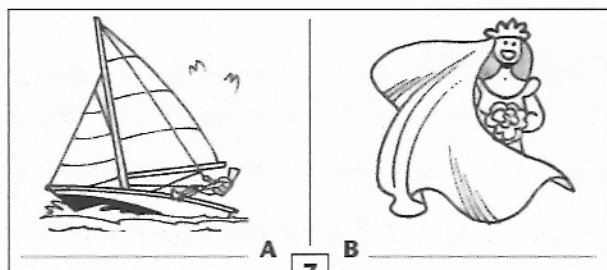

7

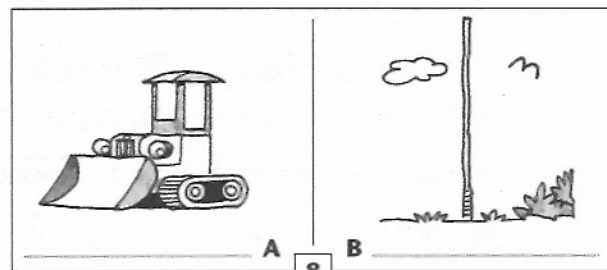

8

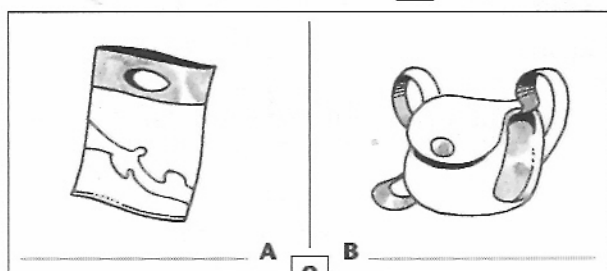

9

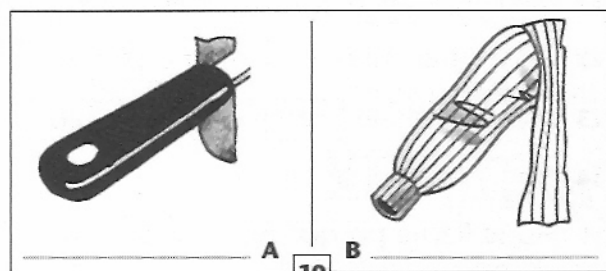

10

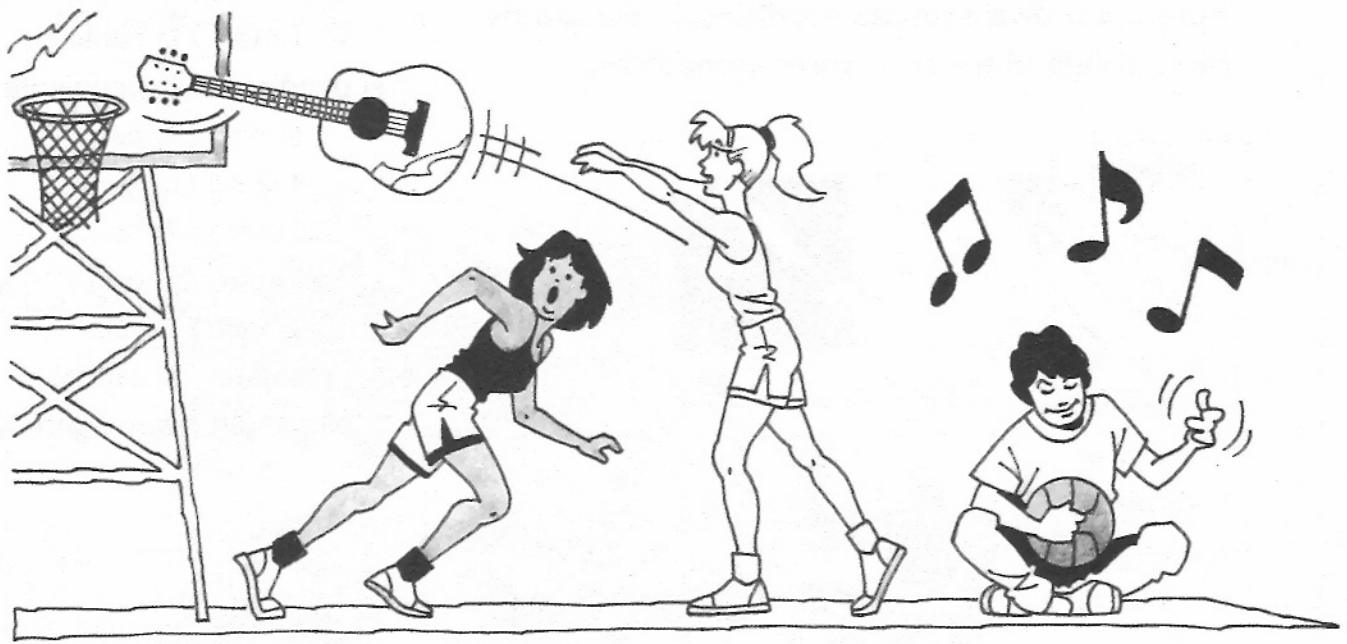

**1. ¿Diferencias bien estos verbos?
Elige para cada frase la opción
adecuada y subráyala.**

- 1 A mis amigas les encanta jugar tocar al baloncesto.
- 2 El viernes me encontré encontré con mi profesora por el centro.
- 3 Durante mi estancia en España he encontrado he conocido a mucha gente.
- 4 Este chico siempre lleva trae vaqueros.
- 5 Cuando vengas mañana a mi casa, tráeme llévame el diccionario de español.
- 6 No sé conozco cocinar bien.
- 7 No sé conozco muchas ciudades de España.
- 8 Después de dos meses, la policía ha encontrado se ha encontrado al niño perdido.
- 9 Pepe está aprendiendo a jugar tocar la guitarra.
- 10 Tienes que probar intentar hacerlo tú solo, si no, no vas a aprender nunca.
- 11 Me llevo bien caigo bien con mi hermana.
- 12 Las frituras no me sientan bien llevan bien.
- 13 Dice que no le cae bien lleva bien a su profesor y que por eso saca malas notas.
- 14 No puedo sé esquiár.
- 15 No te llamé porque no me acordaba recordaba de tu número de teléfono.

recordar / acordarse de
llevar / traer
conocer / saber / poder
tocar / jugar
encontrar / encontrarse
probar / probarse / intentar
caer bien, mal / sentar bien / llevarse bien, mal

1. Aquí tienes algunas expresiones con animales y su significado, pero elige la opción correcta de las tres que proponemos.

- | | |
|---|--|
| <p>1 Estar como una _____: estar loco A <input type="checkbox"/> cabra B <input type="checkbox"/> vaca C <input type="checkbox"/> gata</p> <p>2 Llevarse como el _____ y el _____: llevarse mal A <input type="checkbox"/> gato / perro B <input type="checkbox"/> perro / gato C <input type="checkbox"/> toro / burro</p> <p>3 Estar como una _____: estar gorda A <input type="checkbox"/> vaca B <input type="checkbox"/> lagartija C <input type="checkbox"/> rana</p> <p>4 Ser un _____: ser cobarde A <input type="checkbox"/> ratón B <input type="checkbox"/> pez C <input type="checkbox"/> gallina</p> <p>5 Ser más lento que una _____: ser muy lento A <input type="checkbox"/> tortuga B <input type="checkbox"/> foca C <input type="checkbox"/> mosca</p> | <p>6 No ver tres en un _____: no ver nada bien A <input type="checkbox"/> caballo B <input type="checkbox"/> burro C <input type="checkbox"/> cocodrilo</p> <p>7 Trabajar como un _____: trabajar mucho A <input type="checkbox"/> conejo B <input type="checkbox"/> pájaro C <input type="checkbox"/> burro</p> <p>8 Estar como un _____: ser muy fuerte A <input type="checkbox"/> toro B <input type="checkbox"/> cordero C <input type="checkbox"/> pato</p> <p>9 Dormir como un _____: dormir mucho A <input type="checkbox"/> elefante B <input type="checkbox"/> tigre C <input type="checkbox"/> lirón</p> <p>10 Tener menos cerebro que un _____: ser poco inteligente A <input type="checkbox"/> mosquito B <input type="checkbox"/> canguro C <input type="checkbox"/> ciervo</p> |
|---|--|



2. Utiliza una expresión de las del ejercicio anterior en estas frases:

- Ayer fue mi padre al médico y éste le dijo que _____ y que no se preocupara.
- Por el comportamiento que tiene tan irresponsable, a veces pienso que _____.
- Últimamente _____, más de nueve horas en la oficina y algunas más en casa.
- Dejó el trabajo porque _____ con su jefe.
- Si sigues comiendo así, este verano vas a _____.

1. Mira los dibujos y lee estos datos sobre diez animales.

¿Podrías decir sus nombres?

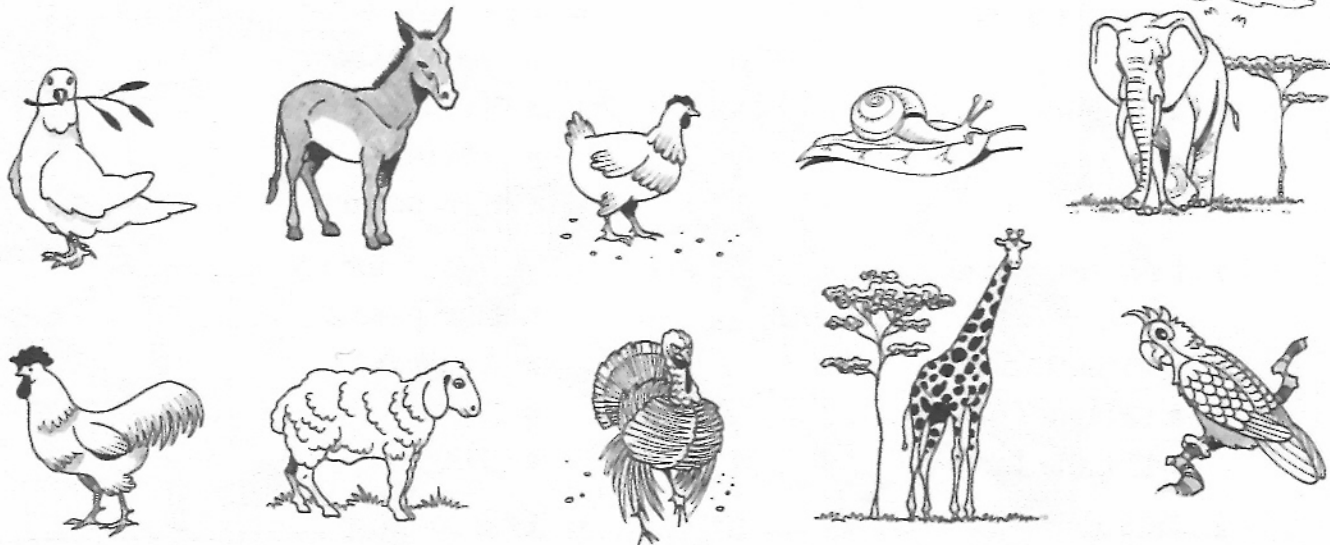

- 1 Pone huevos.
- 2 Es muy lento.
- 3 Con su lana hacemos prendas que nos calientan en invierno.
- 4 Canta por la mañana y es orgulloso.
- 5 En España es tradición comer su carne en Navidad.
- 6 Cuando se identifica a una persona con él, significa que es poco inteligente.
- 7 Es el símbolo de la paz.
- 8 Tiene un largo cuello.
- 9 Puede repetir tus palabras.
- 10 Tiene una larga trompa y dos colmillos.

2. Relaciona cada animal con el sonido que emite y una parte característica de su cuerpo.

- 1 perro
- 2 lobo
- 3 gato
- 4 caballo
- 5 burro
- 6 pollo
- 7 león

- 1 rugir
- 2 ladrar
- 3 maullar
- 4 piar
- 5 aullar
- 6 relinchar
- 7 rebuznar

- 1 bigote
- 2 hocico
- 3 melena
- 4 crin
- 5 plumas
- 6 orejas
- 7 garras

1. Pon estas palabras en la parte del cuerpo correspondiente.

| | | | | | |
|----------|---------|---------|---------|---------|--------|
| pelo | talón | cintura | pie | nariz | cuello |
| frente | oreja | hombro | rodilla | mejilla | codo |
| barbilla | espalda | brazo | mano | labios | pierna |

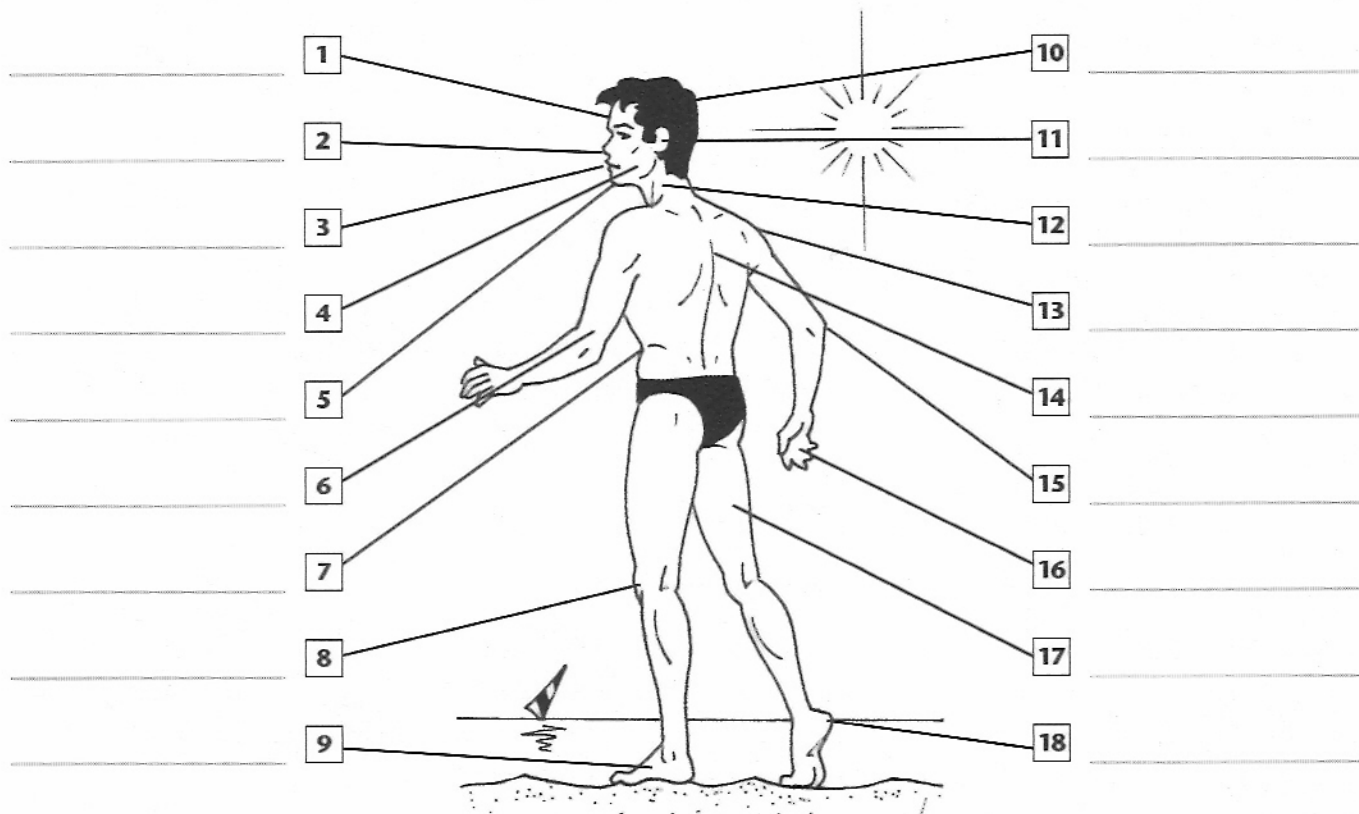

2. Ahora miramos en el interior de nuestro cuerpo. Relaciona cada parte con su ilustración.

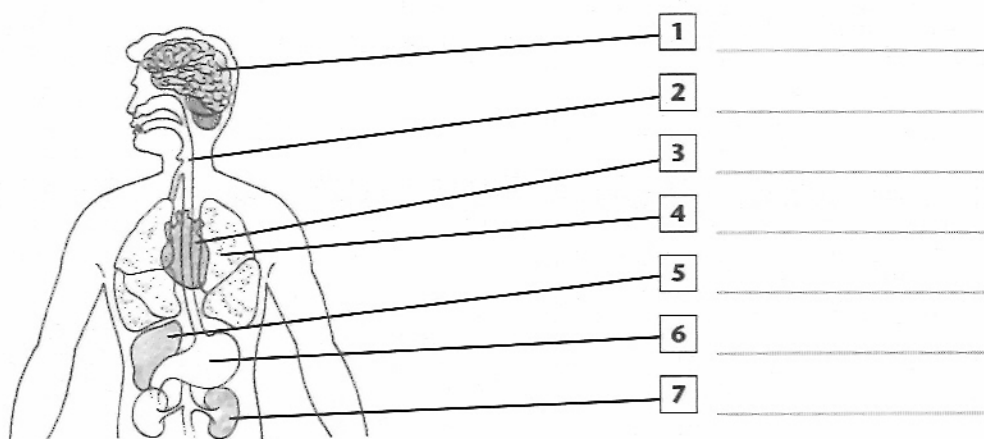

- corazón
- riñón
- pulmón
- garganta
- estómago
- hígado
- cerebro

3. ¿Qué parte de nuestro cuerpo usamos para realizar estas acciones?

- 1 Guiñar: _____
- 2 Besar: _____
- 3 Oler: _____
- 4 Toser: _____
- 5 Abrazar: _____
- 6 Respirar: _____

1. Hay muchas expresiones con las partes del cuerpo. Completa las siguientes con la parte del cuerpo que les corresponda; los dibujos te ayudarán.

- 1 Tener _____ de pocos amigos.
- 2 No tener un _____ de tonto.
- 3 No tener dos dedos de _____
- 4 Hablar por los _____
- 5 No tener pelos en la _____
- 6 Ser _____ y carne.
- 7 Dormir a _____ suelta.
- 8 Perder la _____
- 9 Echar una _____
- 10 No decir esta _____ es mía.
- 11 Costar un _____ de la cara.
- 12 Estar hasta las _____
- 13 No dar _____ con bola.
- 14 No tener ni _____ ni cabeza.

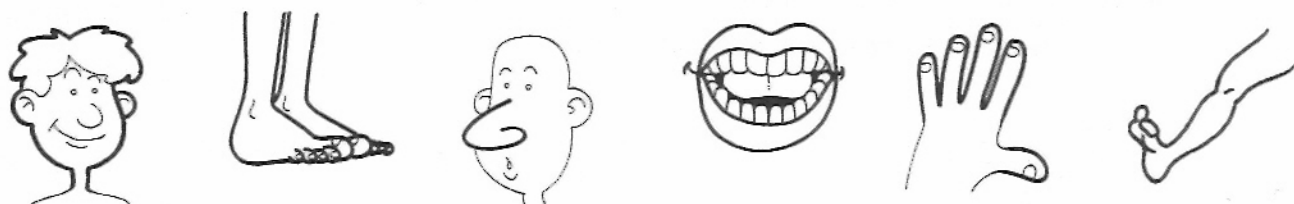

2. Ahora, relaciona las frases anteriores con su significado.

- | | |
|--|---|
| A <input type="checkbox"/> No tener sentido. Ser incomprensible. | H <input type="checkbox"/> Ser buenos amigos. |
| B <input type="checkbox"/> Parecer enfadado. | I <input type="checkbox"/> Equivocarse continuamente. |
| C <input type="checkbox"/> Ser inteligente. | J <input type="checkbox"/> Perder el control. |
| D <input type="checkbox"/> Dice lo que piensa. | K <input type="checkbox"/> Ser carísimo. |
| E <input type="checkbox"/> No ser inteligente. | L <input type="checkbox"/> Ayudar |
| F <input type="checkbox"/> Hablar mucho. | M <input type="checkbox"/> No hablar |
| G <input type="checkbox"/> Dormir profundamente. | N <input type="checkbox"/> Estar harto, cansado de algo o de alguien. |

1. Une estas palabras relacionadas con los bares con su significado:

1 caña

A cantidad pequeña de comida.

2 bote

B cantidad de comida equivalente a un plato.

3 tapa

C comida del día: primer plato, segundo y postre. Pan y bebida.

4 menú

D detrás de este lugar suele estar el camarero.

5 ración

E medida normalmente de cerveza.

6 barra

F lugar para comer al aire libre.

7 bocata

G lugar donde el camarero pone la propina.

8 terraza

H palabra coloquial de bocadillo.



2. Encuentra en esta sopa de letras las palabras de arriba.

- 1 _____
- 2 _____
- 3 _____
- 4 _____
- 5 _____
- 6 _____
- 7 _____

| | | | | | | | | | |
|---|---|---|---|---|---|---|---|---|---|
| Ñ | T | A | P | A | P | A | Q | R | P |
| Y | E | C | E | A | L | R | W | A | O |
| O | R | M | R | Ñ | Ñ | R | T | C | K |
| L | R | E | D | A | I | A | A | I | D |
| K | A | N | F | C | C | B | Z | O | F |
| O | Z | U | C | O | O | E | X | N | G |
| P | A | C | B | O | T | E | E | I | H |

1. Este es el plano de un barrio de mi ciudad:

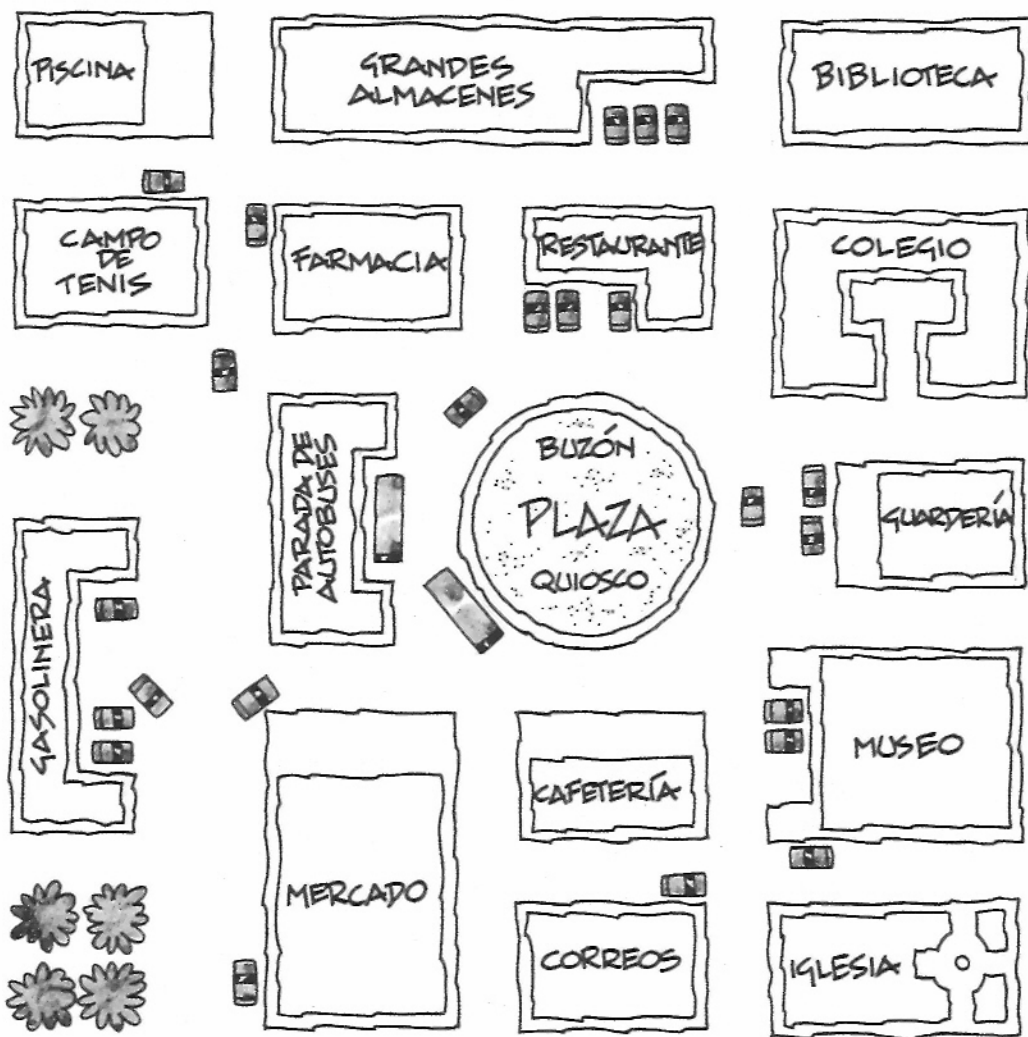

2. ¿De qué lugar se trata?

- 1 Aquí llenamos el depósito del coche: _____.
- 2 Lugar donde puedes comprar de todo: _____.
- 3 Está en la plaza y es para echar las cartas: _____.
- 4 Está a la derecha de la plaza, entre el colegio y el museo: _____.
- 5 Voy cuando tengo que enviar un paquete. Está al lado de la iglesia: _____.
- 6 Aquí se compra pescado muy fresco. Está cerca de la plaza y delante de Correos: _____.
- 7 Está entre la farmacia y el colegio. Es un poco caro: _____.
- 8 En verano está llena de gente y no está muy lejos de la plaza: _____.
- 9 Aquí compro el periódico: _____.
- 10 La vida del barrio gira alrededor de ella. Es el lugar de encuentro: _____.

1. Relaciona el nombre de la fruta y la imagen.

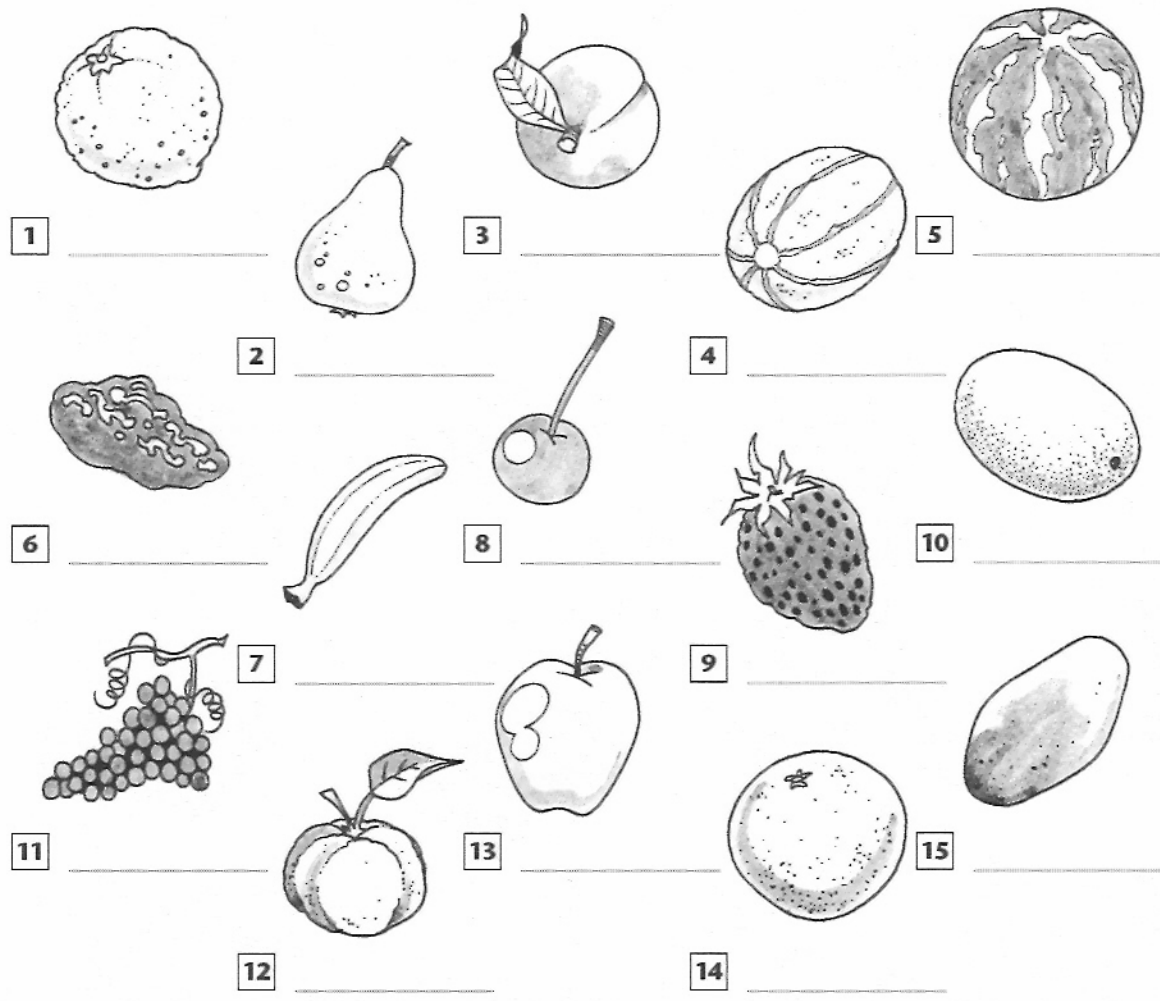

- melón
- sandía
- pomelo
- manzana
- plátano
- naranja
- ciruela
- mango
- mandarina
- uvas
- cereza
- pera
- fresa
- kiwi
- melocotón

2. Hay una gran variedad de frutas, cada una con su olor, color, forma y sabor característicos. Vamos a ver si sabes a cuál nos referimos:

- 1 Hay cuatro que tienen hueso: _____.
- 2 El sabor de esta fruta es parecido al de la naranja: _____.
- 3 En otras lenguas se llama "melón de agua": _____.
- 4 Es un poco ácido, como el limón: _____.
- 5 "Oro parece, plata no es, ¿qué es?": _____.
- 6 En Valencia, España, hay muchas: _____.
- 7 Se suele comer con nata: _____.
- 8 Se agrupan en racimos: _____.
- 9 Ser un "_____": significa ser poco inteligente.

1. Descubre el nombre de estas verduras:

| | | |
|----------|-----------|------------|
| pimiento | alcachofa | tomate |
| apio | cebolla | ajo |
| pepino | lechuga | espárragos |

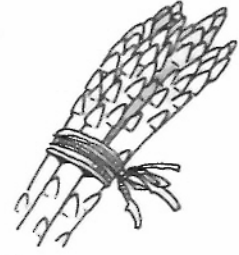

1 _____

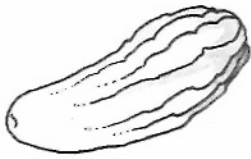

2 _____



3 _____



4 _____

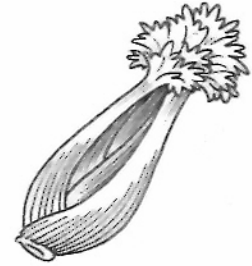

5 _____



6 _____



7 _____



8 _____

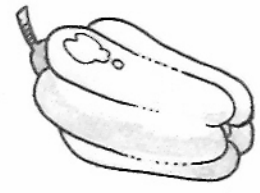

9 _____

2. Completa estas expresiones con el nombre de una verdura:

| |
|------------|
| espárragos |
| pepino |
| tomate |

- 1 Sentir vergüenza = Ponerse como un _____.
- 2 ¡Déjame en paz! = ¡Vete a freír _____!
- 3 No me interesa cómo termina la historia = Me importa un _____ cómo termina la historia.

3. ¿De qué verdura se trata? ¡Adivínalo!

- | | |
|--|--------------|
| 1 Son la comida preferida de Bugs Bunny. | A espinacas |
| 2 Nos hacen llorar cuando las cortamos. | B patatas |
| 3 Se pueden comer cocidas, asadas, fritas... . | C cebollas |
| 4 Dan mucha energía: ¡lo dice Popeye! | D zanahorias |
| 5 Son redondos y más pequeños que las canicas. | E guisantes |

1. ¿Quieres escribir una carta? Coloca el nombre de cada parte en el lugar correspondiente.

- tarjeta postal
- paquete
- remitente
- dirección
- fecha
- despedida
- carta
- encabezamiento
- sobre
- sello
- firma

The diagram shows a letter and a package. The letter is divided into several sections with numbered labels:

- 1:** Points to the recipient's address: "RIZZUOM BADA".
- 2:** Points to the postage stamp.
- 3:** Points to the return address: "UR OI ZUOUI" and "UOWM III WOXDIUM".
- 4:** Points to the envelope flap.
- 5:** Points to the salutation: "UR BUI BUI".
- 6:** Points to the beginning of the letter text: "UR OI ZUOUI".
- 7:** Points to the main body of the letter text.
- 8:** Points to the closing: "RUO BUI".
- 9:** Points to the signature: "Mando".
- 10:** Points to the envelope flap.
- 11:** Points to the package.

On the left, there is a postage stamp with the text "COSTA RICA" and a landscape illustration.

2. Coloca estas acciones por orden cronológico.

- A pegar un sello en el sobre
- B escribir el texto en un folio
- C meter el folio en el sobre
- D meter la carta en el buzón
- E doblar el folio

1. Hay muchas actividades físicas que podemos realizar para estar en forma. Relaciona cada una de ellas con su ilustración:

- correr
- saltar
- andar
- bailar
- ir en bicicleta
- hacer flexiones
- subir escaleras a pie

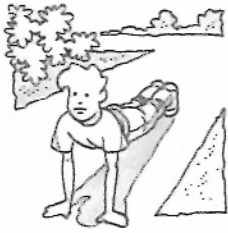

1

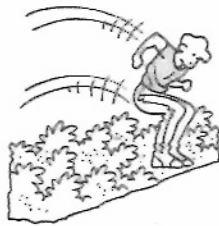

2

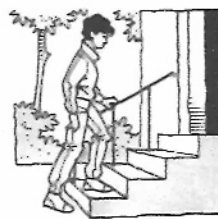

3



4



5



6



7

2. Esta es una tabla gimnástica. ¿Qué ejercicios hay que hacer?

Relaciona actividad y dibujo:

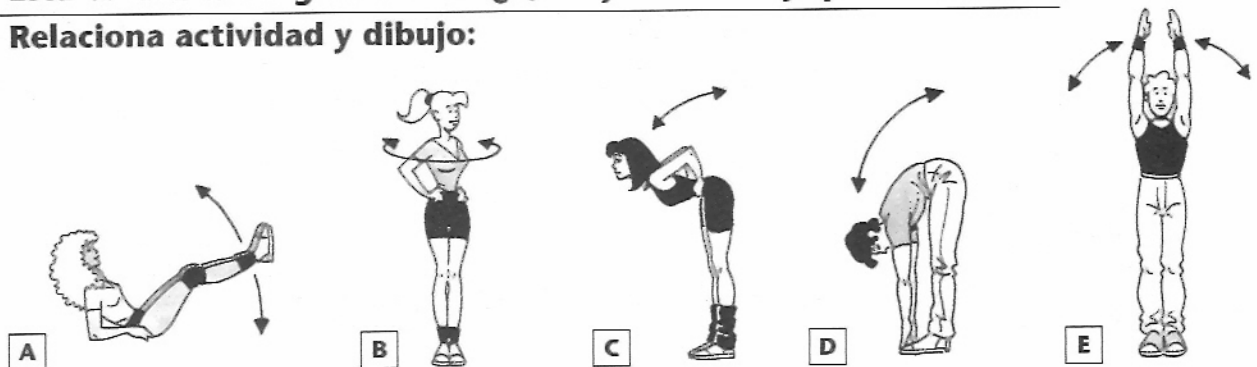

- 1 Tocarse con las manos las puntas de los pies.
- 2 Doblar la cintura y hacer un ángulo recto con nuestro cuerpo.
- 3 Estirar los brazos.
- 4 Girar el cuerpo a derecha e izquierda.
- 5 Tumbado en el suelo, levantar y bajar las piernas.

3. Aquí tienes algunos consejos básicos para mantenerse en forma:

¿cuáles son verdaderos y cuáles falsos?

- | | V | F |
|--|--------------------------|--------------------------|
| 1 Dar un paseo diario. | <input type="checkbox"/> | <input type="checkbox"/> |
| 2 Respetar un horario para las comidas y no picar entre ellas. | <input type="checkbox"/> | <input type="checkbox"/> |
| 3 Estar sentado todo el día. | <input type="checkbox"/> | <input type="checkbox"/> |
| 4 Mantener una alimentación sana y variada. | <input type="checkbox"/> | <input type="checkbox"/> |
| 5 Ir todos los días cuatro horas al gimnasio. | <input type="checkbox"/> | <input type="checkbox"/> |
| 6 Comer sólo zanahorias. | <input type="checkbox"/> | <input type="checkbox"/> |

1. **Une las palabras de estas dos columnas, formando parejas.**

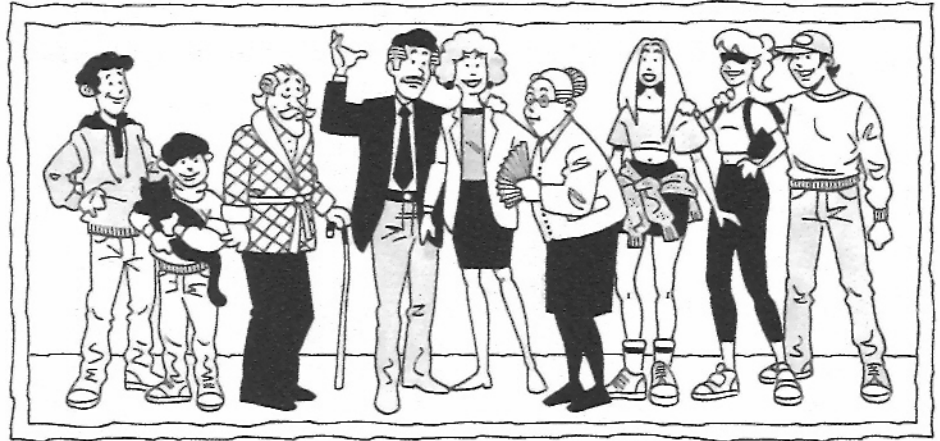

- 1 sobrino
- 2 abuelo
- 3 yerno
- 4 primo
- 5 marido
- 6 hermano
- 7 cuñado
- 8 suegro
- 9 padrino
- 10 nieto

- A nuera
- B suegra
- C sobrina
- D madrina
- E hermana
- F abuela
- G prima
- H mujer
- I cuñada
- J nieta

2. **Contesta a estas preguntas sobre las relaciones de parentesco:**

- 1 El hombre casado con mi hija es mi _____.
- 2 Los hijos de mi tía son mis _____.
- 3 Mi padre de bautismo es mi _____.
- 4 El padre de mi padre es mi _____.
- 5 El marido de mi hermana es mi _____.
- 6 La madre de mi marido es mi _____.
- 7 El hermano de mi padre es mi _____.

3. **Ahora describe a tu familia.**

1. ¿Qué tiempo hace?

Escribe bajo cada termómetro el tiempo que hace.

tórrido
caluroso
frío
glacial
templado

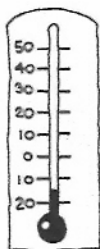

1

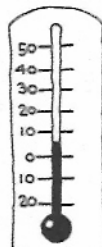

2

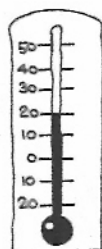

3

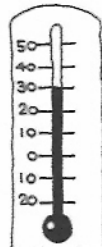

4

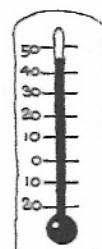

5

2. Ordena las letras de estos anagramas para hacer los nombres de cuatro desastres naturales; después, únelos con sus dibujos.

1 Q A E I S U _____

2 D U C O N I N A N I _____

3 R E T O T R O M E _____

4 N A R U C H A _____



A

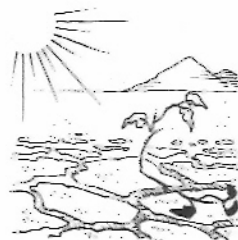

B



C

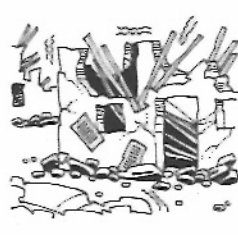

D

3. Coloca cada palabra en su definición.

1 Los _____ son lluvias que sólo duran unos momentos.

2 Cuando no hay nubes, se dice que el cielo está _____.

3 Una _____ es una corriente momentánea y violenta de viento.

4 Cuando el cielo está lleno de nubes, se dice que está _____.

5 La _____ es el movimiento tumultuoso del mar con grandes olas.

cubierto
despejado
chubasco
marejada
ráfaga

4. Une las dos mitades de estas frases para formar expresiones correctas.

1 Hoy hace un sol

2 Está lloviendo

3 Están cayendo unos copos

4 Mañana las temperaturas serán

5 Esta mañana había una niebla

A a jarros.

B muy densa.

C agradables.

D radiante.

E de nieve.

1. **Rafael y Emilio se han presentado a una agencia matrimonial para encontrar a su "media naranja". Completa sus fichas.**



Rafael:
es _____

y _____, pero a pesar de ello es bastante _____ y _____. Tiene el pelo _____ y _____ y está un poco _____. No lleva nunca bigote ni _____. Tiene la nariz _____ y una barbilla bastante _____, que imprime carácter a sus facciones. Le gusta vestir de modo _____, aunque no por ello descuida su aspecto.



Emilio:
es más bien _____ y su amor por la buena cocina le ha llevado a tener unos kilos de más; aun así es muy _____. Tiene el pelo _____ y _____ y lleva un elegante _____. Tiene _____ y una nariz _____ que le dona una cierta sobriedad. También vistiendo es sobrio: por eso le gusta llevar ropa _____.

- saludable
- delgado
- rizado
- liso
- calvo
- moreno
- bajo
- barba
- pecas
- rubio
- corto
- prominente
- alto
- bigote
- elegante
- informal
- chata
- aguileña
- fuerte
- musculoso

2. **¿Qué significan estas expresiones sobre el aspecto o estado físico de una persona?**

1 Tener mala pinta:

- A tener mal aspecto físico
- B estar enfermo

2 Ser esbelto:

- A alto y delgado
- B alto y gordo

3 Conservarse bien:

- A hacer deporte
- B tener un buen estado físico

4 Estar como un roble:

- A fuerte, que tiene salud
- B estar cansado

1. En este jardín hay varios tipos de árboles y flores.

¿Los reconoces? Escribe sus nombres.

- rosa
- sauce
- pino
- margarita
- orquídea
- girasol
- tulipán
- clavel
- palmera

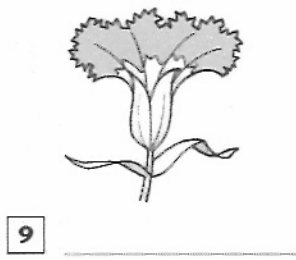
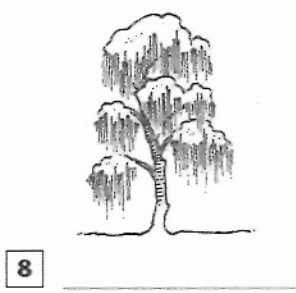
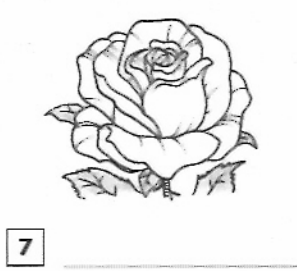
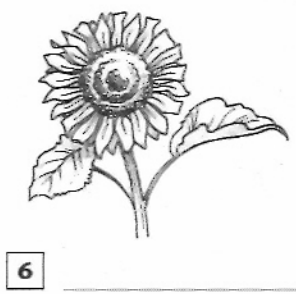
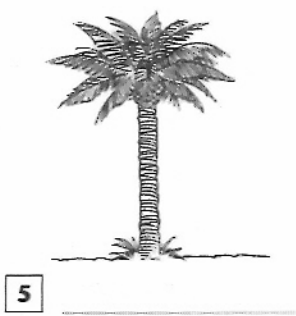
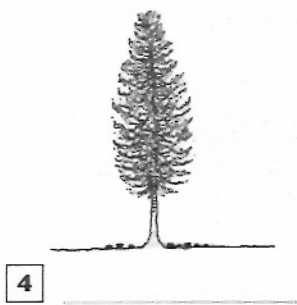
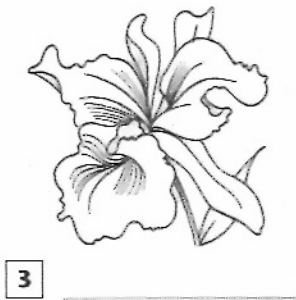
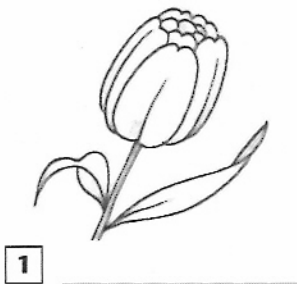

2. Une cada árbol con su fruto.

- 1 castaño
- 2 pino
- 3 nogal
- 4 palmera
- 5 avellano

- A dátil
- B avellana
- C castaña
- D nuez
- E piñón



1. Mira el dibujo de la estación de trenes y localiza las palabras del recuadro. Hay tres palabras que no pertenecen a la estación de trenes, sino al aeropuerto, ¿cuáles son?

- vía
- andén
- maleta
- viajero
- azafata
- revisor
- taquilla
- horario de trenes
- vuelo
- vagón
- jefe de estación
- sala de espera
- facturación

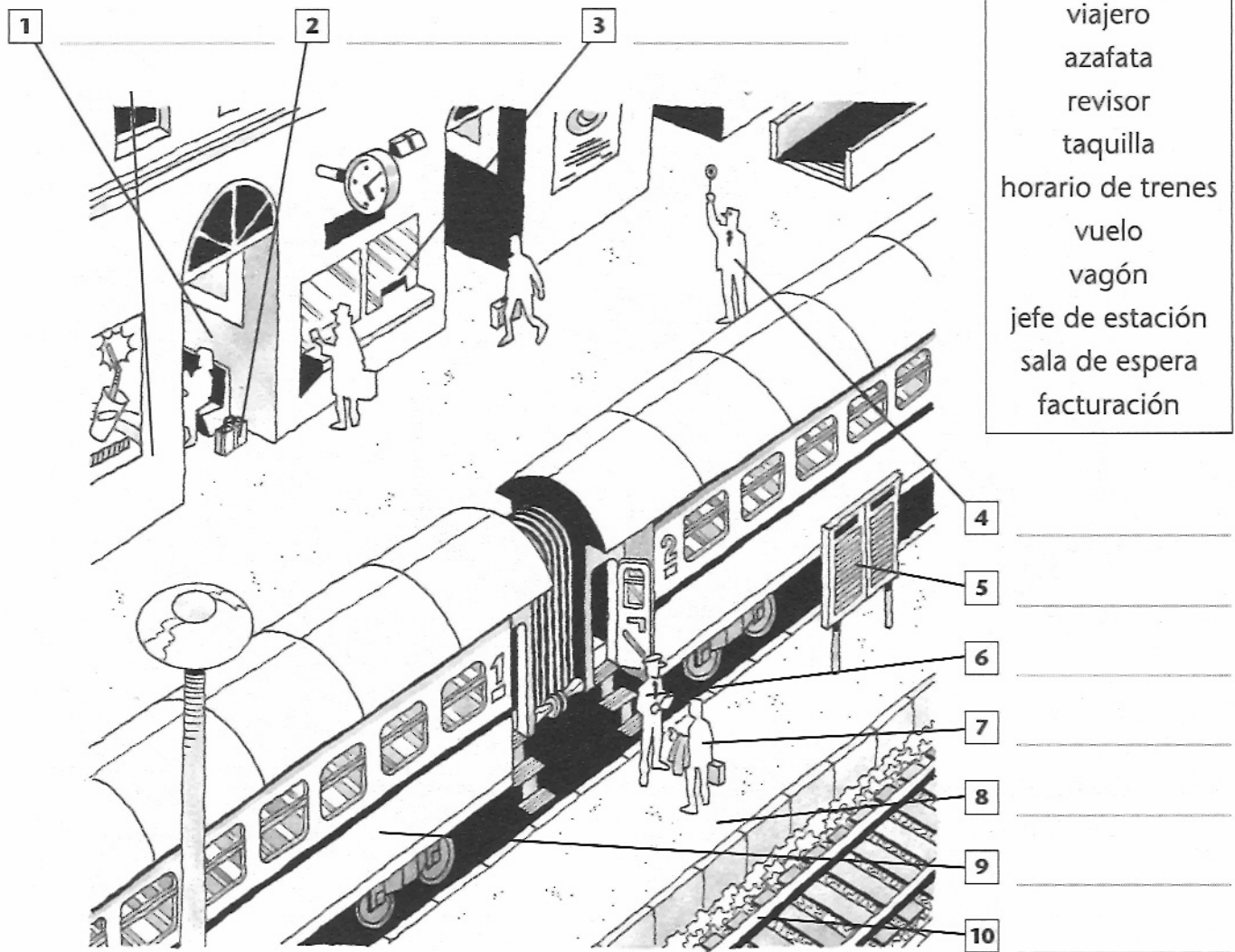

Las palabras del aeropuerto son:

2. Las partes del tren: ¿cuál es la utilidad de cada una de ellas?
Une las dos columnas.

- 1 Sirve para arrastrar todos los demás vagones del tren
- 2 Vamos para comer
- 3 Viajamos en él cuando dormimos durante el trayecto
- 4 Es el vagón más caro

- A vagón-restaurante
- B vagón de primera clase
- C locomotora
- D coche-cama

1. Aquí tienes una bicicleta. ¿Sabes cuáles son sus partes?

Escríbelas.

- el pedal
- la rueda
- el sillín
- el freno
- los radios
- el timbre
- el guardabarros
- la bomba de aire
- el manillar
- la cadena

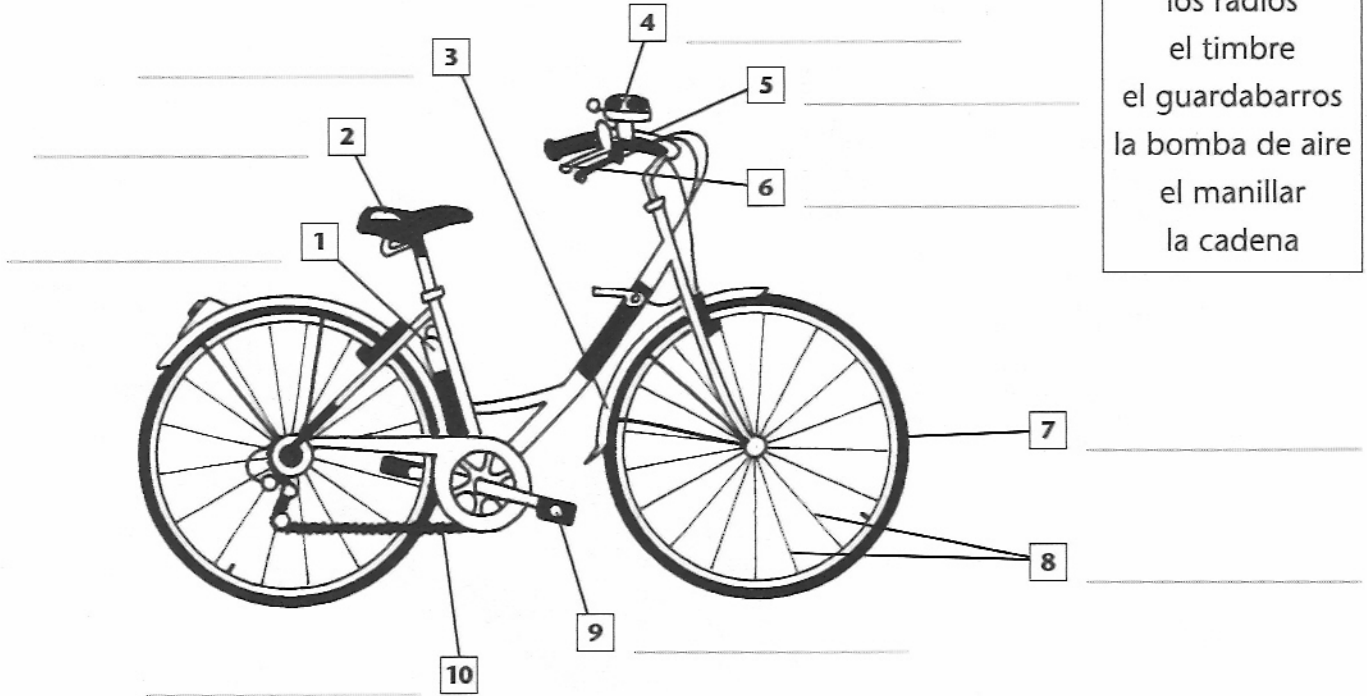

2. Escribe el nombre de las partes del avión en el lugar adecuado.

- el ala
- el motor
- la ventanilla
- el fuselaje
- la cabina de pilotaje
- el tren de aterrizaje
- la cola

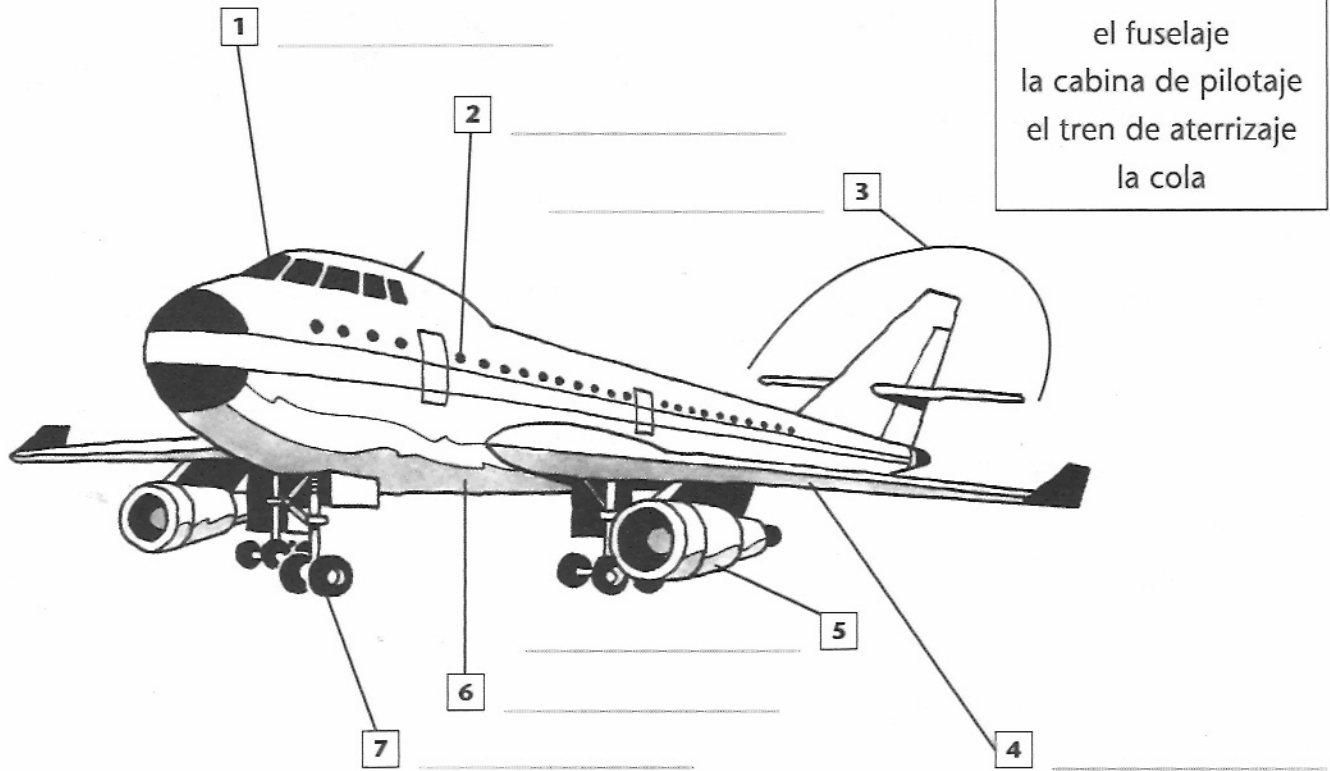

1. Estamos en la calle, mira a tu alrededor:

¿sabes cómo se llaman las cosas que ves? ¡Vamos a ver!

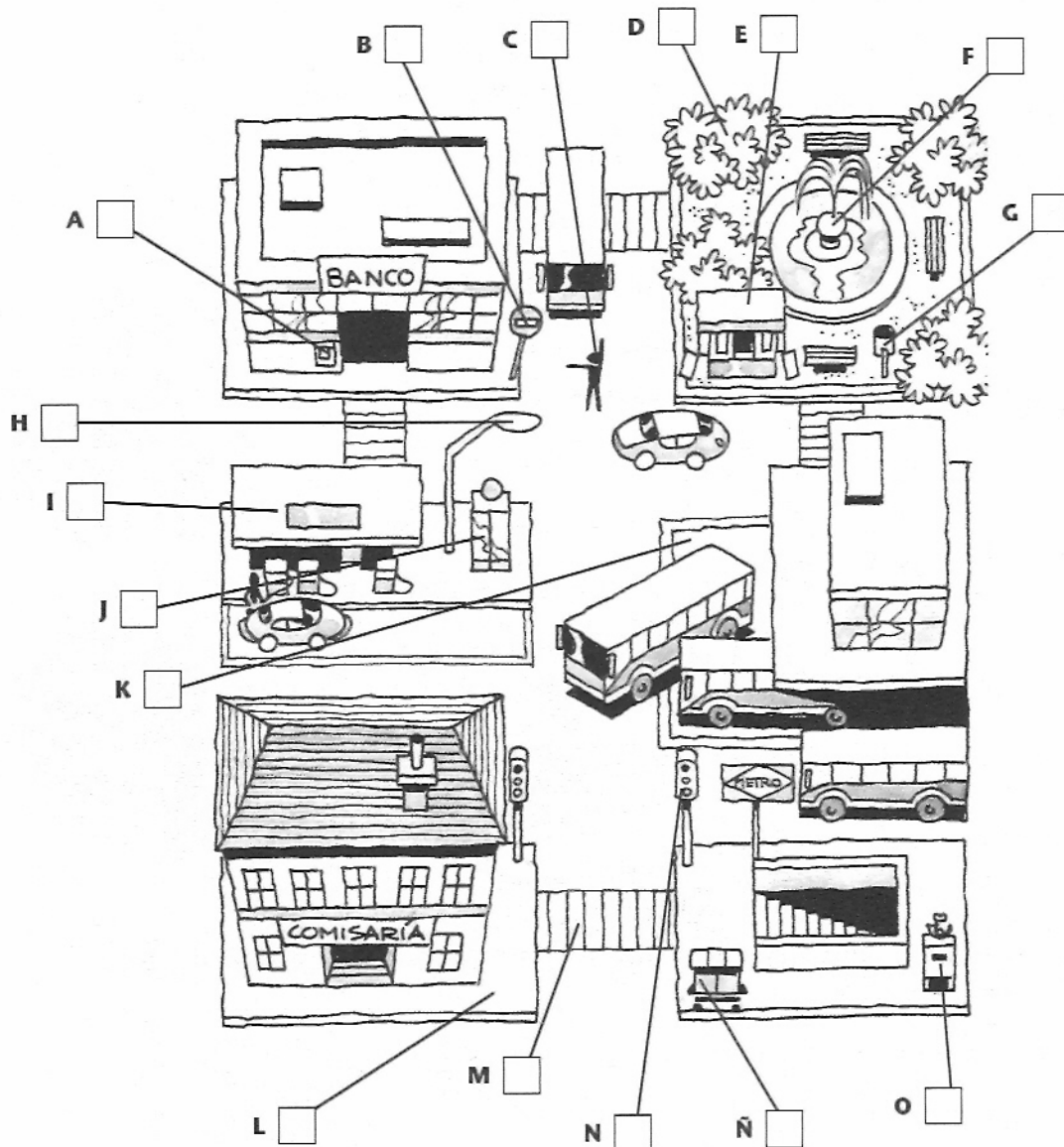

- 1 señal de tráfico
- 2 contenedor de basura
- 3 buzón
- 4 semáforo
- 5 papelería
- 6 acera
- 7 paso de cebra
- 8 farola
- 9 parque
- 10 quiosco
- 11 agente de policía
- 12 gasolinera
- 13 fuente
- 14 parada de autobús
- 15 cabina de teléfonos
- 16 cajero automático

2. Mira las ilustraciones y contesta a las preguntas:

- 1 ¿Dónde echas una carta? _____
- 2 ¿Adónde te diriges para sacar dinero con tu tarjeta de crédito? _____
- 3 ¿Por dónde caminan los peatones? _____
- 4 ¿Qué ilumina las calles? _____
- 5 ¿Por dónde cruzan una calle los peatones? _____
- 6 ¿Dónde puedes comprar una revista? _____
- 7 ¿Adónde te diriges si quieres hablar con un agente de policía? _____
- 8 ¿Dónde se echa la basura? _____
- 9 ¿Qué regula el tráfico? _____

1. Fíjate en estas expresiones con ser y estar.

Une cada una de ellas con su significado.

- | | |
|-----------------|--|
| 1 ser atento | A ser amable |
| 2 estar atento | B lo contrario de estar cerrado |
| 3 ser verde | C estar preparado |
| 4 estar verde | D ser extrovertido |
| 5 ser abierto | E ser inteligente |
| 6 estar abierto | F tener malos sentimientos o ser perjudicial |
| 7 ser listo | G tener color verde |
| 8 estar listo | H tener mucho dinero |
| 9 ser rico | I no sentirse bien, estar enfermo |
| 10 estar rico | J tener un sabor agradable, delicioso |
| 11 ser malo | K tener poca experiencia, ser inmaduro |
| 12 estar malo | L prestar atención |



2. Completa estas frases con la expresión adecuada, sin repetir ninguna.

- 1 No tiene problemas económicos porque _____.
- 2 No ha venido hoy a clase porque _____.
- 3 Este chico puede estudiar lo que quiera porque _____.
- 4 Ya he terminado, cuando quieras _____ para salir.
- 5 Este césped _____ muy _____.
- 6 El alcohol _____ para la salud.
- 7 Sólo tiene dieciocho años y para este trabajo _____.
- 8 ¡Chico! ¿Quieres _____ a lo que te digo?
- 9 No es una persona tímida, todo lo contrario, _____ con todo el mundo.
- 10 Los bancos en España no _____ por la tarde.
- 11 ¡Esta torta _____ muy _____!
- 12 Lo que más me gusta de él es que _____ y educado con todo el mundo.

1. ¿Cómo unirías cada objeto con su componente?

Escribe las palabras; para ayudarte, puedes usar el diccionario.

| Objeto | Componente |
|----------|--------------------------------|
| 1 _____ | <input type="checkbox"/> _____ |
| 2 _____ | <input type="checkbox"/> _____ |
| 3 _____ | <input type="checkbox"/> _____ |
| 4 _____ | <input type="checkbox"/> _____ |
| 5 _____ | <input type="checkbox"/> _____ |
| 6 _____ | <input type="checkbox"/> _____ |
| 7 _____ | <input type="checkbox"/> _____ |
| 8 _____ | <input type="checkbox"/> _____ |
| 9 _____ | <input type="checkbox"/> _____ |
| 10 _____ | <input type="checkbox"/> _____ |

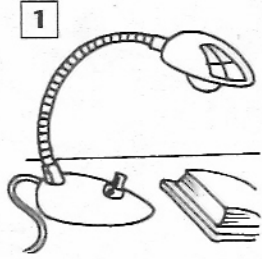

1

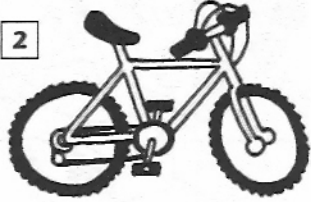

2

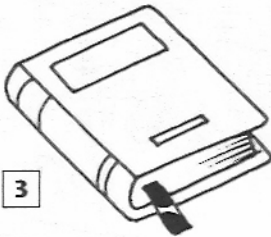

3

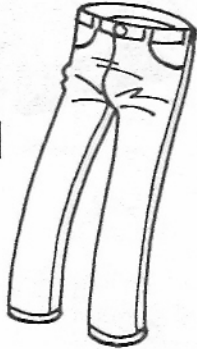

4



5

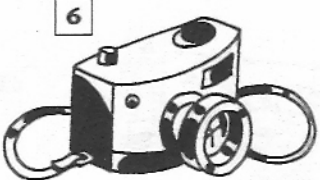

6

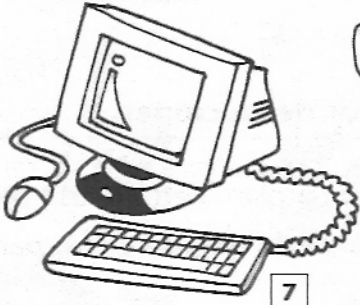

7

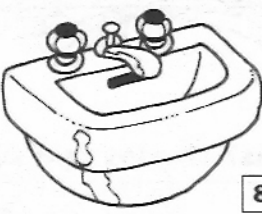

8

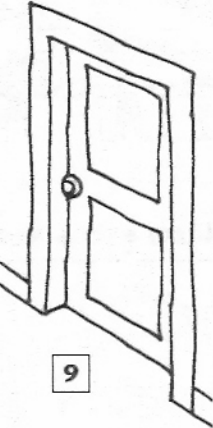

9

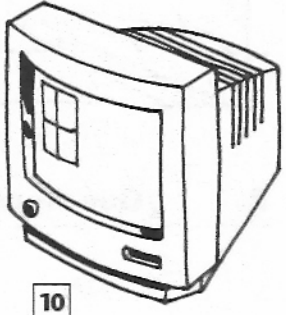

10



A

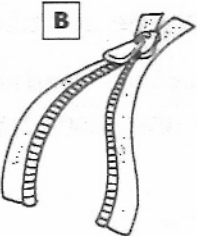

B

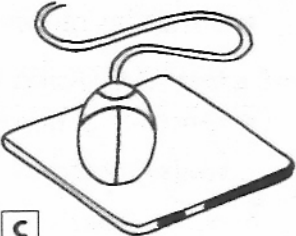

C

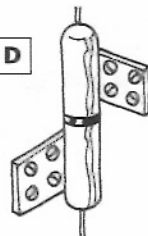

D

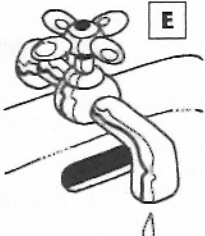

E

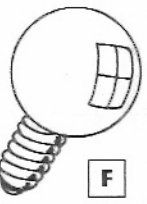

F

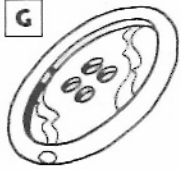

G



H

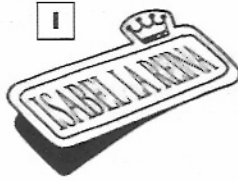

I

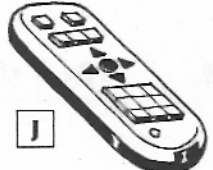

J

1. ¿Sabes cómo se llaman estos utensilios? Escribe sus nombres.

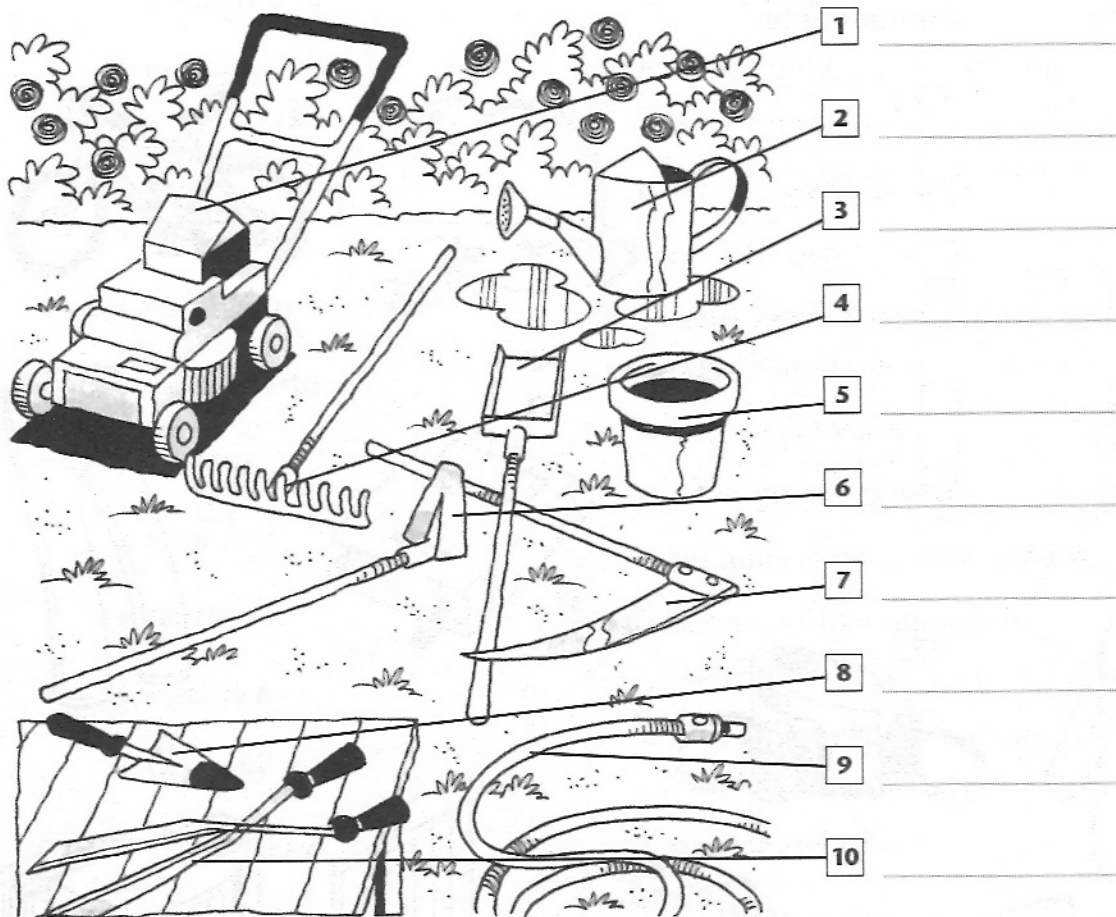

- maceta
- pala
- paleta
- rastrillo
- azada
- cortacésped
- tijeras
- manguera
- regadera
- guadaña

2. ¿Qué significan estos verbos? Únelos con sus definiciones.

- 1 regar
- 2 plantar
- 3 segar
- 4 abonar
- 5 cavar
- 6 podar
- 7 transplantar

- A meter la raíz de una planta en la tierra para que crezca
- B cambiar una planta de un sitio a otro para que tenga más espacio
- C cortar la hierba, los cereales...
- D cortar las ramas o tallos de una planta para favorecer su crecimiento
- E remover la tierra con una azada para eliminar las malas hierbas
- F echar agua a las plantas
- G echar un fertilizante o abono a las plantas

3. ¿Qué significa "estar como una regadera"?

- A estar un poco loco
- B estar muy cansado

1. Mira las ilustraciones y escribe debajo qué faenas o tareas domésticas se están realizando.

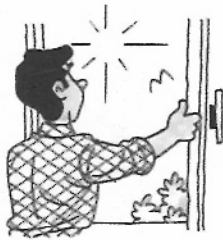

1 _____



2 _____



3 _____



4 _____



5 _____



6 _____



7 _____



8 _____



9 _____



10 _____



11 _____



12 _____

- cocinar
- quitar el polvo
- fregar el suelo
- barrer
- coser
- planchar
- hacer la cama
- hacer la compra
- ventilar la casa
- poner la mesa
- quitar la mesa
- poner la lavadora

2. Une las palabras de las dos columnas para formar las expresiones adecuadas.

- 1 poner
- 2 fregar
- 3 limpiar
- 4 pasar
- 5 sacudir
- 6 ordenar
- 7 tirar

- A los cristales
- B la lavadora
- C la estantería
- D la basura
- E la aspiradora
- F los platos
- G la alfombra

1. Escribe los nombres de las partes de un libro en el lugar adecuado.

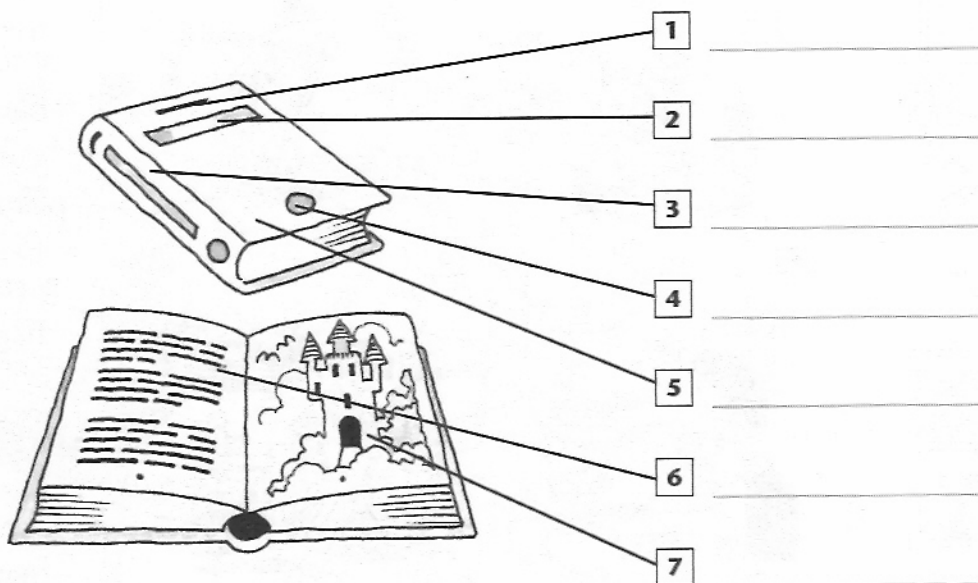

- cubierta
- ilustración
- autor
- editorial
- título
- lomo
- texto

2. ¿De qué tipo de publicación se trata?
Completa las frases con las palabras del recuadro.

- atlas
- memorias
- biografía
- manual
- ensayo
- autobiografía
- diccionario
- novela

- 1 Una _____ es un libro que habla sobre la vida de alguien.
- 2 En las _____, una persona cuenta su propia vida. También se llama _____.
- 3 Una _____ es una obra en prosa que narra sucesos imaginarios pero verosímiles.
- 4 Un _____ contiene las instrucciones para hacer que algo funcione, por ejemplo un lector de DVD.
- 5 En un _____ puedes localizar cualquier país del mundo.
- 6 Un _____ es un libro que contiene todas las palabras y sus significados.
- 7 El _____ es una obra literaria constituida por meditaciones del autor sobre un tema determinado.



1. Aquí tienes varios tipos de publicaciones de prensa. ¿Qué títulos les corresponden?



1

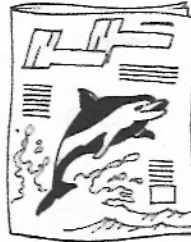

2

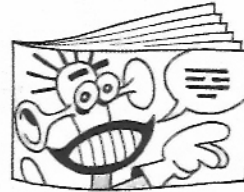

3



4

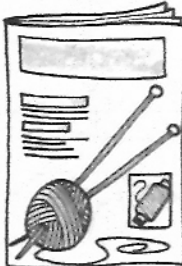

5



6



7



8

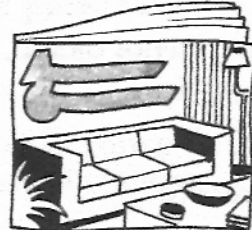

9

- Mujer práctica
- Naturaleza viva
- El Diario
- Gran competición
- Revista literaria
- Tu casa
- Chicas
- TBO
- Cocina fácil

2. Une estas palabras relacionadas con la prensa con sus definiciones.

1 tebeo

2 mensual

3 suplemento

4 fotonovela

5 periódico

6 fascículo

7 reportaje

8 pasatiempos

A revista que se publica una vez al mes

B información o noticia sobre un tema interesante, acompañada por fotografías

C parte añadida a una publicación periódica algunos días, con alguna sección especial

D cada una de las partes que se van publicando sucesivamente de una colección, libro, etc.

E publicación que sale al público todos los días con las noticias más importantes. Se llama también diario

F publicación con crucigramas, adivinanzas, sopas de letras, etc.

G periódico infantil con historietas ilustradas, viñetas, chistes, etc.

H publicación en la que se cuenta una historia de amor por entregas, en viñetas que son fotografías

1. Escribe estos números:

11 _____

36 _____

13 _____

110 _____

15 _____

300 _____

16 _____

500 _____

20 _____

999 _____

26 _____

1550 _____

2. Elige el significado correcto de estas expresiones con números:

- 1 Tiene poca autoestima y piensa que es un cero a la izquierda.
 - A que no vale nada
 - B que es inmaduro
- 2 Tengo que gastar menos dinero, porque a final de mes estoy a dos velas.
 - A tengo muchos gastos
 - B no tengo dinero
- 3 Es un cinéfilo, va al cine cada dos por tres.
 - A todos los fines de semana
 - B a menudo
- 4 Si vas a ir sola a ese lugar, tienes que andar con cien ojos.
 - A ir con cuidado
 - B ir temprano
- 5 Le dijo a los cuatro vientos que se iba a divorciar.
 - A no le dijo nada a nadie
 - B se lo dijo a todo el mundo
- 6 Mejor haces tú ese trabajo porque él no tiene dos dedos de frente.
 - A no tiene experiencia
 - B es muy torpe
- 7 Tengo que ir al oculista porque con estas gafas no veo tres en un burro.
 - A no veo nada
 - B no veo de cerca

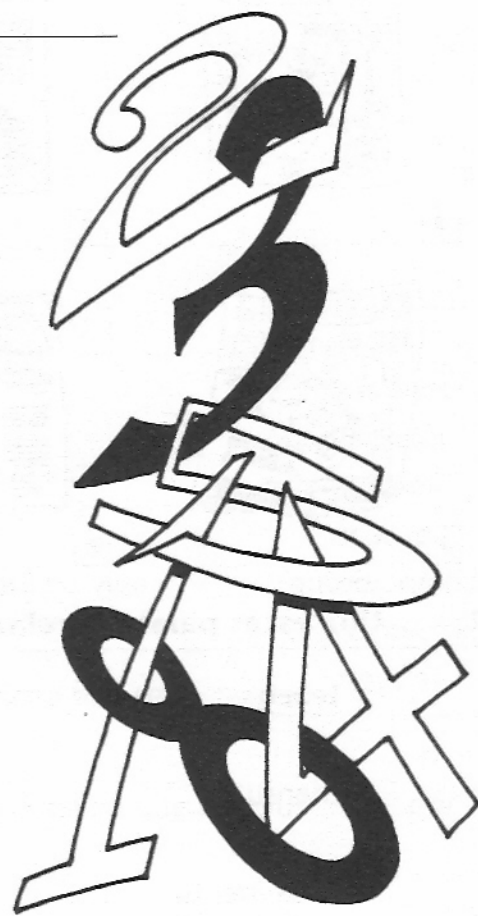

1. Relaciona las palabras con el dibujo correspondiente:

- camilla
- sala de espera
- quirófano
- cirujano
- enfermera

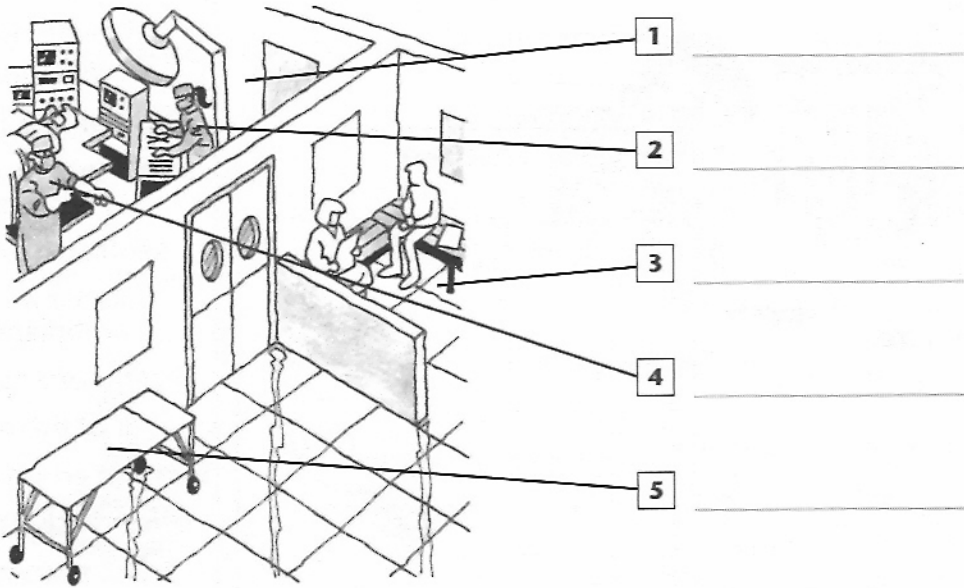

2. Completa estas frases con las palabras adecuadas. Después, busca en la sopa de letras estas palabras.

- hospital
- ambulancia
- camilla
- enfermo
- sala
- quirófano
- operación
- cama

- 1 Tenía que operarse, pero le dijeron en el _____ que no había ni una _____ libre hasta el día siguiente.
- 2 Tras el accidente, la _____ llegó inmediatamente.
- 3 El futbolista recibió un golpe y lo tuvieron que sacar del campo en una _____.
- 4 La _____ de corazón fue un éxito.
- 5 La intervención era difícil y el _____ estuvo cinco horas en el _____. Los familiares recibieron la noticia en la _____ de espera.



1. ¿Qué es propio de un doctor y de un paciente?

Escribe cada expresión en el recuadro adecuado.



DOCTOR

PACIENTE

- tratar a un paciente
- coger un catarro
- ser contagioso
- dar cita
- vendar una herida
- tomar la temperatura a alguien
- sentirse mareado
- llamar a una ambulancia
- recetar unas pastillas
- ir al médico
- ingresar en un hospital
- sufrir insomnio
- tener síntomas de resfriado

2. ¿Reconoces las cosas que hay en este botiquín? Escribe sus nombres.

A jeringuilla

B tirita

C alcohol

D venda

E pastillas

F pomada

G gotas

H jarabe

J agua oxigenada



1



2



3



4



5



6

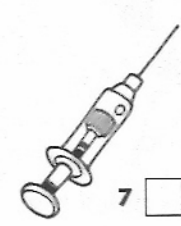

7



8



9

3. ¿Quiénes son? Completa las frases con la palabra adecuada.

- 1 Un _____ cura los dientes de las personas.
- 2 Un _____ opera a los pacientes.
- 3 Un _____ ayuda a las personas a recobrar la habilidad de moverse haciendo ejercicios físicos.
- 4 Un _____ es quien está recibiendo un tratamiento médico.
- 5 Un _____ es quien trata a los pacientes con problemas en los ojos.
- 6 Un _____ trata a las personas con enfermedades mentales.

- cirujano
- dentista
- psiquiatra
- fisioterapeuta
- oculista
- paciente

1. Antiguamente se usaba... en cambio, hoy en día se usa...

Completa las frases.

1 Para calentarse, antiguamente

se usaba _____,

hoy en día se usa _____.

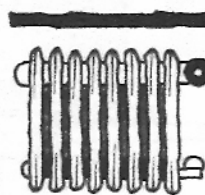

2 Para iluminar, _____

3 Para medir el tiempo, _____

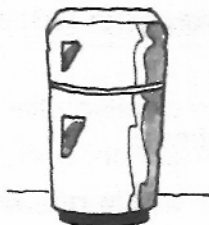
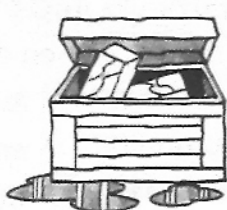
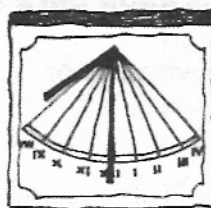

4 Para enfriar, _____

5 Para desplazarse, _____



6 Para escuchar música, _____

- un radiador
- una nevera
- una bombilla
- un gramófono
- una vela
- un reloj de sol
- un coche
- un equipo de alta fidelidad
- el hielo
- un carro
- una chimenea
- un reloj

51 LA TELEVISIÓN • 1

1. Estas son las partes de un televisor con sus accesorios.
Escribe los nombres en el lugar adecuado.

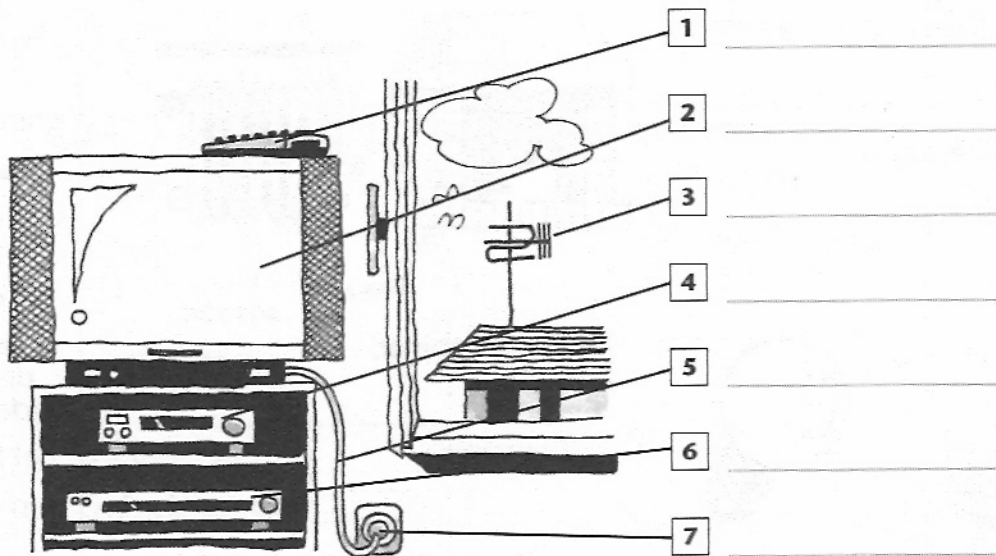

- pantalla
- antena
- mando a distancia
- vídeo
- DVD
- cable
- enchufe

2. Escoge la palabra más adecuada para completar la frase.

- 1 El partido de fútbol fue televisado por _____ autonómico.
- 2 _____ de este _____ es un actor muy conocido.
- 3 Cuando un programa se ve mucho se dice que tiene gran _____.
- 4 No soporto tantos anuncios y tengo que _____.
- 5 Para practicar la lengua es mejor ver una película en _____ con _____.
- 6 Esta noche ponen una _____ del oeste.
- 7 Con una _____ parabólica puedes ver un montón de canales.
- 8 Hoy van a _____ la entrega de los Oscar _____.
- 9 La actriz no quiso hacer esa película porque no le gustaba _____.
- 10 Hay demasiada _____ en la televisión española.
- 11 ¿De qué _____ la película de hoy?
- 12 Voy a comprarme otro televisor porque _____ de esta no es buena.
- 13 Este director _____ muchas películas.
- 14 Este _____ de automóviles es nuevo y muy original.
- 15 Las noticias normalmente _____ alrededor de treinta minutos.
- 16 Este _____ es un poco complicado de utilizar porque tiene muchos botones.

- programa
- el guión
- película
- el presentador
- versión original
- subtítulos
- en directo
- zapear
- emitir
- duran
- trata
- ha dirigido
- audiencia
- publicidad
- anuncio
- antena
- la imagen
- el canal
- mando

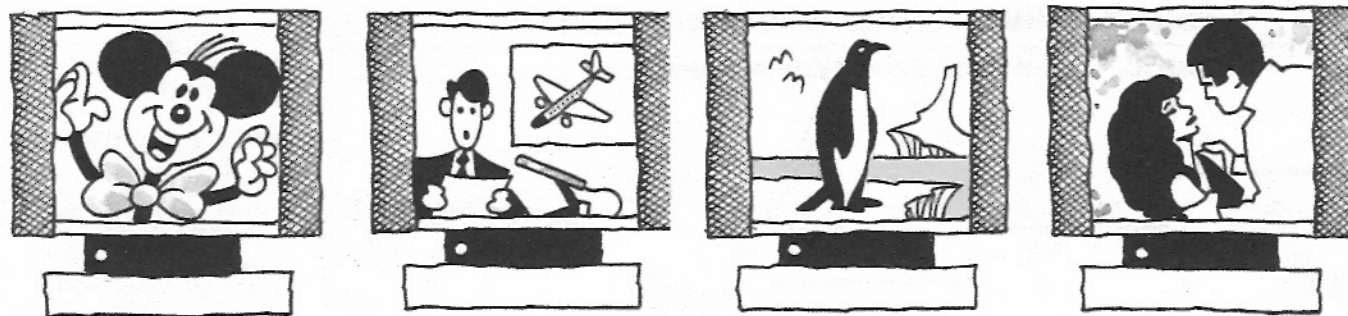

1. Relaciona los tipos de programas con su definición:

- | | |
|--------------------|---|
| 1 dibujos animados | A una película por capítulos |
| 2 documental | B noticias de actualidad |
| 3 informativo | C programa infantil |
| 4 concurso | D narra hechos reales, o habla sobre un tema en especial como animales, naturaleza... |
| 5 anuncio | E competición para conseguir un premio |
| 6 debate | F publicidad entre programas |
| 7 serie | G discusión sobre un tema |

2. ¿Qué significan estas expresiones?

- 1 El argumento de esta película es un rollo.
 - A aburrido o poco interesante.
 - B muy complicado, difícil.
- 2 Cuando ponen los anuncios hago zapping.
 - A apago la tele y voy a la cocina.
 - B cambio de canal
- 3 No me gusta esta cadena porque ponen muchos culebrones.
 - A documentales sobre animales.
 - B telenovelas con muchos capítulos.

3. ¿Cuál es la película que más te ha gustado? Cuenta su argumento.

1. Aquí tienes distintas expresiones para indicar el tamaño. Ordénalas de mayor a menor.

- grande
- mediano
- minúsculo/diminuto
- enorme
- pequeño
- gigantesco/colosal
- microscópico

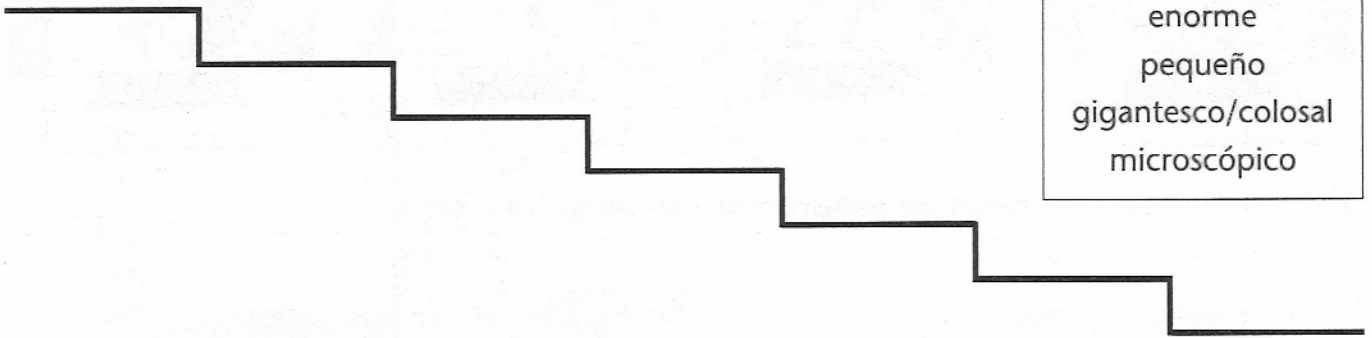

2. ¿Cuánto mide? ¿Cuánto pesa? Completa estas frases con los sustantivos adecuados para cada medida.

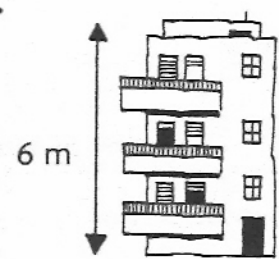
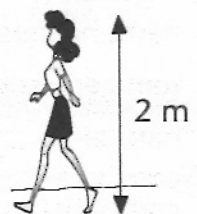
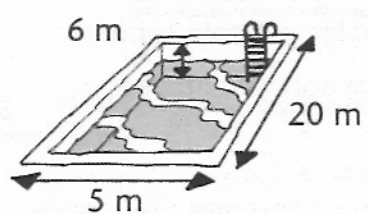

- altura
- longitud
- peso
- profundidad
- anchura

- 1 Tiene veinte metros de largo. Su _____ es de veinte metros.
- 2 Tiene cinco metros de ancho. Su _____ es de cinco metros.
- 3 Es muy profunda: tiene seis metros de _____.
- 4 Es muy alta: mide dos metros de _____.
- 5 Pesa ochenta kilos: su _____ es de ochenta kilos.

3. Escribe frases para describir las medidas de las ilustraciones.

- 1 _____
- 2 _____
- 3 _____
- 4 _____

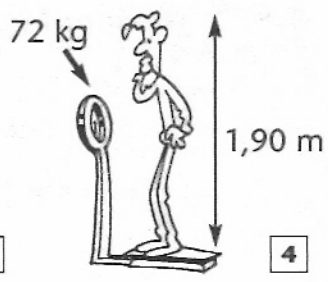
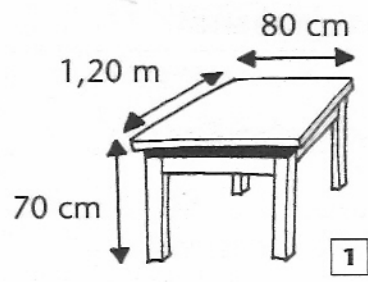

1. ¿Sabes cómo se llaman estos objetos? Une cada dibujo con su nombre.

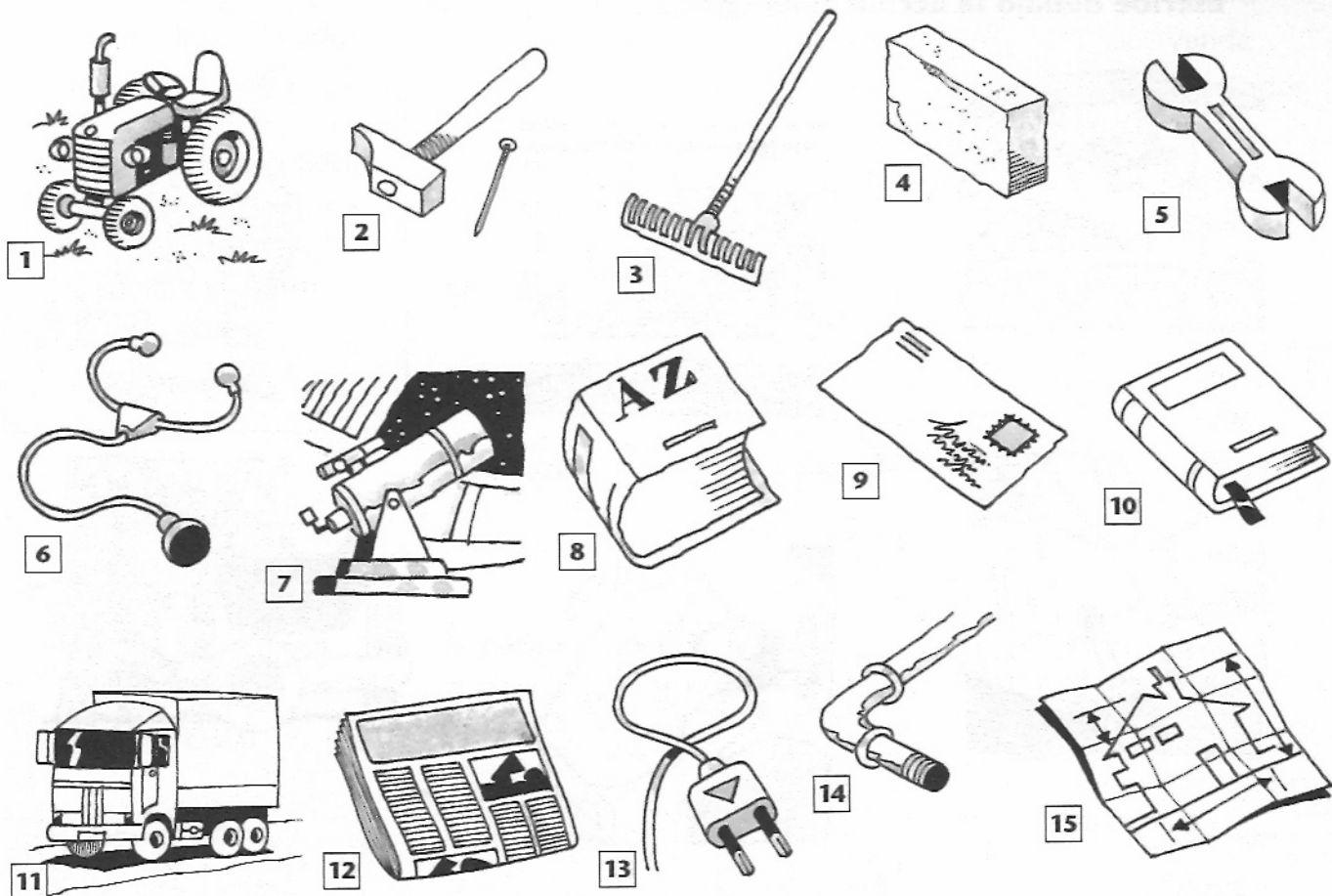

- | | | |
|---|---------------------------------------|--|
| A <input type="checkbox"/> fonendoscopio | F <input type="checkbox"/> tractor | K <input type="checkbox"/> llave inglesa |
| B <input type="checkbox"/> ladrillo | G <input type="checkbox"/> carta | L <input type="checkbox"/> diccionario |
| C <input type="checkbox"/> martillo y clavo | H <input type="checkbox"/> telescopio | M <input type="checkbox"/> camión |
| D <input type="checkbox"/> enchufe | I <input type="checkbox"/> rastrillo | N <input type="checkbox"/> plano |
| E <input type="checkbox"/> tubería | J <input type="checkbox"/> periódico | Ñ <input type="checkbox"/> libro |

2. Relaciona los objetos del ejercicio 1. con la profesión que les corresponde.

- | | | |
|---|---------------------------------------|---------------------------------------|
| A <input type="checkbox"/> agricultor | F <input type="checkbox"/> mecánico | K <input type="checkbox"/> científico |
| B <input type="checkbox"/> jardinero | G <input type="checkbox"/> cartero | L <input type="checkbox"/> periodista |
| C <input type="checkbox"/> electricista | H <input type="checkbox"/> carpintero | M <input type="checkbox"/> traductor |
| D <input type="checkbox"/> fontanero | I <input type="checkbox"/> albañil | N <input type="checkbox"/> librero |
| E <input type="checkbox"/> camionero | J <input type="checkbox"/> médico | Ñ <input type="checkbox"/> arquitecto |

3. ¿Qué significan estas expresiones?

- | | |
|---|---|
| 1 Juan está en paro. | 2 Trabajo media jornada. |
| A <input type="checkbox"/> A Juan no le gusta trabajar. | A <input type="checkbox"/> Trabajo medio día. |
| B <input type="checkbox"/> Juan no tiene trabajo. | B <input type="checkbox"/> Trabajo media noche. |

1. ¿Qué están haciendo? Mira las ilustraciones y escribe debajo la acción correspondiente.



1



2



3



4

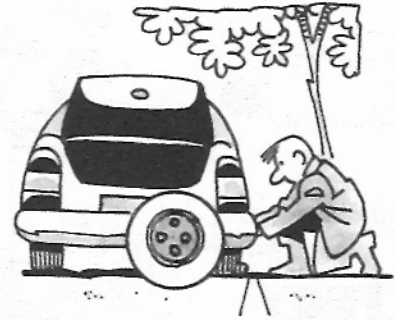

5

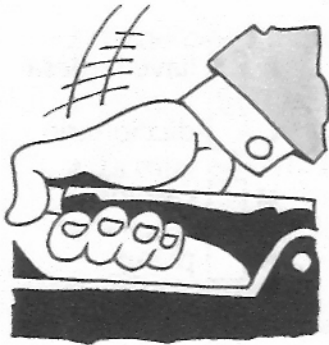

6



7



8

quitar el freno de mano
 cambiar la rueda pinchada
 poner la llave de contacto y arrancar
 ajustar el espejo retrovisor
 ponerse el cinturón de seguridad
 meter la marcha
 repostar
 aparcar

2. Contesta a las preguntas con las palabras siguientes:

gato
 depósito
 intermitentes
 volante
 freno

- 1 ¿Dónde está la gasolina en el coche? _____
- 2 ¿Qué usamos para disminuir la velocidad o parar el coche?

- 3 ¿Cómo se llaman las luces que indican que vas a girar a derecha o izquierda? _____
- 4 ¿Con qué diriges el coche? _____
- 5 ¿Qué necesitas para cambiar la rueda del coche? _____

1. Cada cosa en su sitio: coloca cada palabra en su grupo correspondiente. Hay tres en cada grupo.

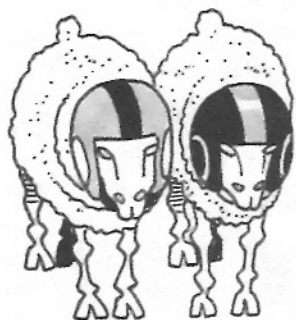

Bricolaje: _____

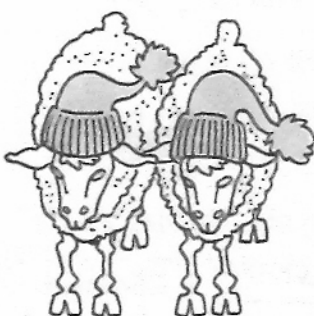

El banco: _____

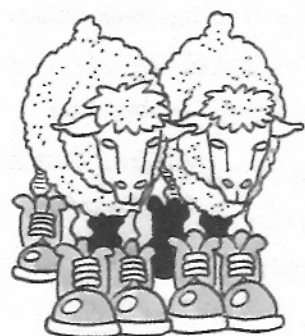

La cocina: _____

El baño: _____

Frutas: _____

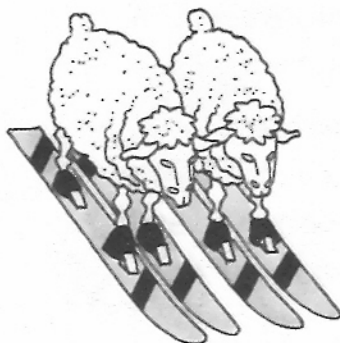

Verduras: _____

La salud: _____

La televisión: _____



El coche: _____

El trabajo: _____

- taladro
- venda
- destornillador
- antena
- martillo
- volante
- agricultor
- cheque
- sartén
- lavabo
- toalla
- melón
- sandía
- esponja
- cereza
- tiritas
- pomada
- lechuga
- pantalla
- freno
- fontanero
- cinturón de seguridad
- cartero
- ajo
- cebolla
- olla
- taladro
- préstamo
- espumadera
- ingreso

1. Une cada fiesta con su descripción.

- 1 Durante esta fiesta la gente se disfraza
- 2 Una celebración personal y anual
- 3 Es día de fiesta porque ya ha nacido el niño Jesús
- 4 En España, los niños reciben regalos este día
- 5 Se celebra el día 24 de diciembre por la noche
- 6 Es el último día del año. En España se toman las doce uvas de la suerte
- 7 Dura una semana y hay procesiones cada día
- 8 Fiesta local con espectáculos y diversiones populares

- A Feria
- B Cumpleaños
- C Navidad
- D Nochebuena
- E Nochevieja
- F El día de Reyes
- G Carnaval
- H Semana Santa



2. Estos son los símbolos de algunas fiestas. ¿Sabes de cuáles?



1 el Nacimiento

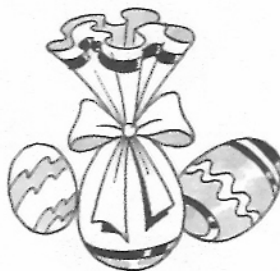

2 los huevos de chocolate



3 la tarta con velas

Carnaval
 San Valentín
 los Inocentes
 el cumpleaños
 Navidad
 Semana Santa
 El día de la madre



4 el disfraz



5 el corazón

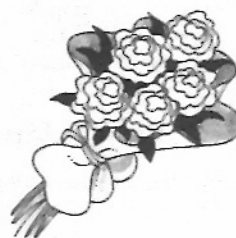

6 el ramo de flores



7 el monigote

3. Describe cómo es y cómo se celebra alguna fiesta de tu país.

1. ¿Qué significan estas expresiones coloquiales?

- 1 Ayer me presentaron al hermano de Miguel y parece un chico muy **majo**.
A inteligente
B buena persona
- 2 Me **cabréé** con ella porque no quiso venir conmigo al cine.
A me enfadé
B no salí
- 3 Ya no salgo con Juan porque es un **borde**.
A es un antipático
B es un mentiroso
- 4 ¡Qué **rollo** de invierno! Este año no ha parado de llover.
A ¡Qué invierno tan incómodo!
B ¡Qué invierno tan aburrido!
- 5 Este sábado por la noche **me voy de marcha**.
A salgo a divertirme
B voy a la discoteca
- 6 Anoche estuvimos tomando **chupitos**.
A pescado
B unos tragos
- 7 Me he comprado unos pantalones muy **chulos**.
A bonitos
B modernos
- 8 **Estoy harta** de que siempre quieras ver el fútbol en la tele.
A estoy cansada
B estoy contenta
- 9 **Me trae sin cuidado** que no estés de acuerdo conmigo, yo creo que es lo mejor.
A me importa
B no me importa



1. Estas son las partes fundamentales del teléfono móvil. Coloca cada palabra en el lugar correspondiente.

- auricular
- pantalla
- antena
- tecla llamar / responder
- tecla desplazamiento
- tecla encendido / apagado
- tecla borrar
- teclas alfanuméricas
- micrófono
- batería

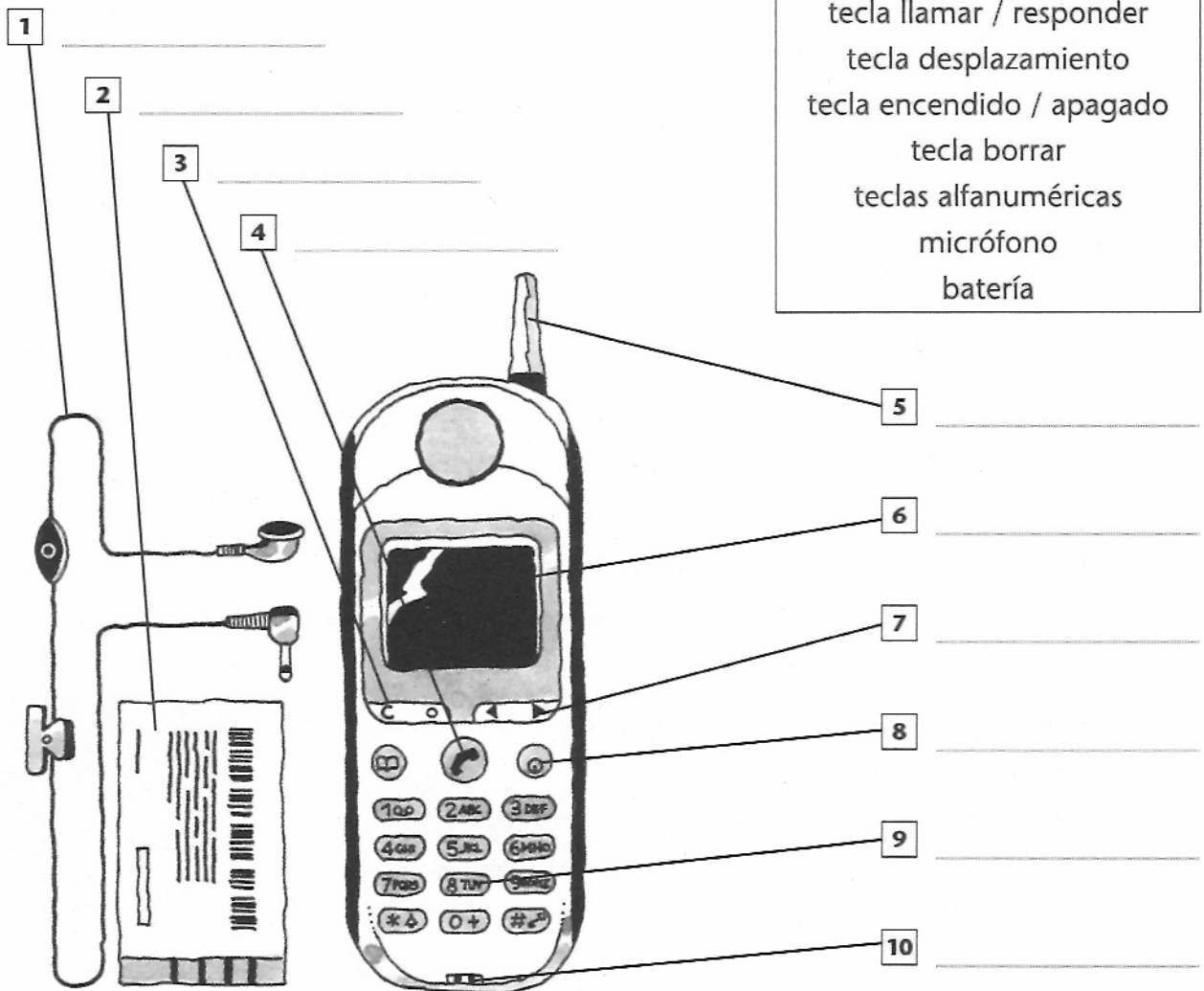

2. Estas son algunas de las voces que encuentras en el menú del teléfono móvil. ¿Para qué sirven? Une cada voz con su definición.

1 buzón de voz

2 agenda

3 herramientas

4 mensajes

5 lista de llamadas

6 llamada perdida

A sirve para guardar los números de teléfono de los amigos

B sirve para escribir SMS

C te avisa de que has recibido una llamada de alguien

D sirve para ajustar y decidir las opciones de tu móvil

E sirve para visualizar las llamadas efectuadas

F sirve para dejar un mensaje vocal a alguien

1. ¿Qué significan las frases más corrientes del móvil?

Elige la respuesta correcta; el teléfono puede estar:

- 1 fuera de cobertura
 - A sin sonido
 - B fuera del alcance de las antenas
- 2 apagado
 - A volumen muy alto
 - B fuera de funcionamiento
- 3 con sobrecarga
 - A saturado
 - B con poca batería
- 4 ocupado
 - A comunicando
 - B estropeado
- 5 bajo en batería
 - A sin batería
 - B poca batería



2. Lee estos mensajes y elige el significado correcto.

- 1 Su compañía telefónica le informa de que actualmente no existe ninguna línea en servicio con esa numeración.
 - A aviso de mensaje
 - B el número al que llama es erróneo
- 2 El teléfono móvil al que llama está apagado o fuera de cobertura en este momento.
 - A no es posible la comunicación
 - B error de tarjeta
- 3 Su compañía telefónica le informa de que el saldo de su tarjeta está a punto de agotarse.
 - A tiene poco dinero en la tarjeta para poder llamar
 - B ya no tiene dinero
- 4 Su compañía telefónica le informa de que en estos momentos hay sobrecarga en la red principal. Rogamos vuelva a marcar pasados unos minutos.
 - A la red está saturada, esperar y volver a llamar
 - B hay una avería en la red

1 RECURSOS PARA HABLAR

Página 8

Ejercicio 1

Opinión: ¿Cómo lo ves? ¿Cuál es tu parecer? ¿Alguna objeción? ¿Qué te ha parecido?

Explicación: ¿Puedes indicarme...? ¿Puedo preguntarte...? ¿Puedes aclarar el punto...? ¿Estás al corriente de...?

Acuerdo: ¿Coincides conmigo? ¿Conforme? ¿Crees que tengo razón?

Ejercicio 2

Respuesta libre.

2 CARACTERÍSTICAS PERSONALES

Página 9

Ejercicio 2

- 1 tenaz / inconstante
- 2 hipócrita / sincero
- 3 maleducado / educado
- 4 audaz / cauto
- 5 franco / reservado
- 6 introvertido / extrovertido
- 7 excitable / sincero

Ejercicio 3

Posibles respuestas:

- 1 paciente, justo, inteligente, honesto, interesante ...
- 2 sensible, cuidadoso, amable, sincero...
- 3 extrovertido, simpático...
- 4 perspicaz, de fiar, tenaz...
- 5 extrovertida, simpática...
- 6 amable, simpático...

3 AL TELÉFONO • 1

Página 10

Ejercicio 1

- 1 el cable; 2 sonar; 3 el teléfono fijo; 4 colgar; 5 el auricular;
- 6 descolgar; 7 la cabina telefónica; 8 consultar la guía; 9 el móvil;
- 10 las teclas; 11 marcar

Ejercicio 2

- 1 la cabina; 2 el teléfono móvil; 3 el cable; 4 las teclas; 5 consultar la guía; 6 sonar; 7 marcar; 8 colgar; 9 descolgar; 10 el auricular;
- 11 el teléfono fijo

4 AL TELÉFONO • 2

Página 11

Voz 1: ¿Diga?

Voz 2: ¿Está el señor Martínez, por favor?

Voz 1: ¿De parte de quién?

Voz 2: De Miguel López.

Voz 1: Lo siento, en este momento no puede ponerse, está ocupado.

Voz 2: ¿Le puede decir que volveré a llamar más tarde?

Voz 1: Está bien.

Voz 2: Gracias. Adiós.

Voz 1: ¿Sí?

Voz 2: ¡Hola!, soy Teresa. ¿Está Luisa?

Voz 1: Sí, un momento, ahora se pone.

Voz 1: Vale.

Voz 3: ¡Hola Teresa!, ¿cuánto tiempo!

Voz 1: ¿Dígame?

Voz 2: ¿Podría hablar/puedo hablar con el señor Fernández?

Voz 1: ¿Con quién?

Voz 2: Con el señor Miguel Fernández.

Voz 1: Pues, creo que se ha equivocado.

Voz 2: ¿Pero no es ése el 952 44 30 02?

Voz 1: No, se ha confundido de número.

Voz 2: ¡Ah!, perdone / disculpe.

Voz 1: Adiós.

5 EL CINE • 1

Página 12

Ejercicio 1

- 1 acomodador; 2 director; 3 actriz; 4 actor; 5 cartelera; 6 asiento;
- 7 pantalla; 8 taquilla

Ejercicio 2

- 1 C; 2 E; 3 B; 4 F; 5 G; 6 H; 7 D; 8 A; 9 I; 10 J

6 EL CINE • 2

Página 13

A de suspense; B histórica; C de ciencia-ficción;
D de acción; E comedia romántica; F documental; G de fantasía

7 BUSCA LA PALABRA • 1

Página 14

Ejercicio 1

harto/cansado; hambre/apetito; ansioso/ávido; dañino/nocivo; magnífico/estupendo; enfadado/disgustado; gordo/obeso; económico/módico; mixto/compuesto; artificial/ficticio; último/postremo; quieto/inmóvil; rígido/estricto; bobo/tonto; torcido/doblado; útil/conveniente.

Ejercicio 2

- 1 preparado; 2 estropeado; 3 fuerte; 4 fresco; 5 ricos; 6 quieto

8 BRICOLAJE

Página 15

Ejercicio 1

- 1 gato; 2 sierra; 3 taladro; 4 destornillador; 5 papel de lija; 6 nivel;
- 7 llave inglesa; 8 martillo; 9 alicate

Ejercicio 2

Un alicate - torcer o cortar cables

Un martillo - golpear y clavar

Una lijadora - pulir una superficie

Una sierra - cortar

Un destornillador - poner o quitar un tornillo

Una llave inglesa - apretar

Un gato - levantar el coche y cambiar la rueda

Un taladro - hacer agujeros

Un nivel - determinar la horizontalidad de una superficie

Ejercicio 3

Posibles respuestas:

- 1 taladro, alicate, destornillador
- 2 taladro, martillo, destornillador, nivel
- 3 llave inglesa
- 4 sierra

9 IR DE ACAMPADA

Página 16

Ejercicio 1

- 1 tienda de campaña; 2 mochila; 3 cantimplora; 4 botas; 5 botiquín;
- 6 colchoneta; 7 saco de dormir; 8 linterna; 9 martillo

Ejercicio 2

- 1 cantimplora; 2 linterna; 3 martillo; 4 colchoneta; 5 botiquín;
- 6 botas; 7 mochila.

10 BUSCA LA PALABRA • 2

Página 17

- 1 leve; 2 ficticia; 3 sincero; 4 arriesgada; 5 acomodada; 6 propio;
- 7 ácidas; 8 distraído; 9 hambriento; 10 escasa; 11 despejado;
- 12 absurdo; 13 duradero; 14 maduros; 15 generoso

11 REACCIONES

Página 18

- 1 ¡No me digas!
- 2 Que se mejore
- 3 ¡Enhorabuena!
- 4 ¡Qué lástima!
- 5 ¡Lo siento mucho!
- 6 ¡No hay derecho!
- 7 Que te diviertas
- 8 ¡Qué suerte!
- 9 Me parece muy bien
- 10 No me lo puedo creer

12 EL BANCO

Página 19

- 1 cancelar; 2 pedir un préstamo; 3 tarjeta; 4 domiciliar el recibo;
- 5 en efectivo; 6 ingresar; 7 de débito; 8 al portador; 9 saldo;
- 10 intereses

13 DEPORTES DE AVENTURAS

Página 20

Ejercicio 1

- 1 piragüismo 2 senderismo 3 alpinismo 4 ala delta 5 espeleología
- 6 submarinismo 7 paracaidismo

Ejercicio 2

Senderismo: botas de travesía, mochila;

Ala delta: ala delta;

Piragüismo: piragua, chaleco, casco;

Paracaidismo: paracaídas;

Submarinismo: botella de aire comprimido, escafandra, aletas;

Alpinismo: cuerda, arnés, calzado adherente;

Espeleología: casco, guantes de agua, botas de agua

14 ECOLOGÍA

Página 21

Ejercicio 1

- 1 medio ambiente.
- 2 ahorrar energía
- 3 la contaminación.
- 4 la deforestación
- 5 La capa de ozono
- 6 pesticidas
- 7 reciclar
- 8 especie en peligro de extinción / protegida.
- 9 el efecto invernadero
- 10 los bosques, las selvas

Ejercicio 2

- 1 falta de agua; 2 contaminación; 3 deforestación; 4 contaminación;
- 5 falta de agua; 6 consumismo; 7 uso de pesticidas

15 ¡TODOS A LA COCINA!

Página 22

- 1 fregadero; 2 olla; 3 sartén; 4 espumadera; 5 cucharón; 6 cazo; 7 paño de cocina; 8 cazuela; 9 cuchara; 10 cuchillo; 11 plato; 12 tenedor;
- 13 bandeja; 14 vaso; 15 jarra; 16 copa; 17 cucharilla; 18 platillo; 19 taza; 20 fuente

16 ELECTRODOMÉSTICOS

Página 23

Ejercicio 1

- 1 batidora; 2 abrelatas; 3 vitrocerámica; 4 microondas; 5 tostadora;
- 6 licuadora; 7 secadora; 8 nevera; 9 lavadora; 10 cafetera;
- 11 aspiradora; 12 lavavajillas; 13 exprimidor

Ejercicio 2

| | | | | | | | | | | | |
|---|---|---|---|---|---|---|---|---|---|---|---|
| L | A | B | R | E | L | A | T | A | S | O | P |
| A | Ñ | L | N | V | B | L | B | S | D | T | Y |
| V | N | E | V | E | R | A | L | R | E | W | Q |
| A | Ñ | L | K | J | H | V | G | F | D | S | A |
| V | Z | A | R | O | D | A | C | E | S | Y | A |
| A | X | F | Q | W | E | D | E | R | B | R | C |
| J | C | G | O | N | R | O | H | D | O | V | N |
| I | V | H | S | R | T | R | Y | D | D | D | T |
| L | B | N | V | Y | A | A | I | A | E | I | O |
| L | E | C | A | F | E | T | E | R | A | E | U |
| A | S | P | I | R | A | D | O | R | A | U | J |
| S | L | A | S | B | D | F | H | J | U | N | M |

17 REFRADES

Página 24

Ejercicio 1

- A quien madruga, Dios le ayuda.
 En boca cerrada, no entran moscas.
 Haz bien, y no mires a quién.
 Zapatero, a tus zapatos.
 No hay mal que por bien no venga.
 Mal de muchos, consuelo de tontos.
 A caballo regalado, no le mires el diente.
 Bicho malo, nunca muere.
 Ojos que no ven, corazón que no siente.
 Más vale pájaro en mano que cientos volando.
 A quien a buen árbol se arrima, buena sombra le cobija.
 De tal palo, tal astilla.
 A buen entendedor, pocas palabras bastan.
 El casado, casa quiere.

Ejercicio 2

Refrán: "Más vale pájaro en mano que cientos volando"

18 EXPRESIONES EQUIVALENTES

Página 25

- 1 seguramente; 2 a menudo; 3 se necesita; 4 alrededor de;
- 5 aproximadamente; 6 vi casualmente a; 7 las maletas; 8 el tema es;
- 9 he almorzado; 10 está a punto de salir; 11 residen; 12 mucho;
- 13 ayúdame; 14 quizás

19 ROPA Y COMPLEMENTOS

Página 26

Ejercicio 1

- 1 Ñ; 2 K; 3 H; 4 C; 5 P; 6 M; 7 Q; 8 L; 9 E; 10 I; 11 J; 12 G; 13 A; 14 D; 15 B; 16 F; 17 N; 18 O; 19 R

Ejercicio 2

- 1 sujetador y bragas; 2 abrigo; 3 bufanda; 4 medias; 5 guantes;
- 6 cazadora; 7 chaleco; 8 cinturón; 9 calcetines

20 EL BAÑO

Página 27

Ejercicio 1

- A 8; B 3; D 16; E 13; F 10; G 11; H 14; I 7; J 17; K 6; M 18; N 15; Ñ 2; P 4; Q 1; R 9; T 5; V 12

Intrusos:

- c paraguas; l cuchillo; o escoba; s taza; u sacacorchos

21 LUGARES PÚBLICOS

Página 28

Ejercicio 1

- 1 K; 2 B; 3 H; 4 L; 5 A; 6 N; 7 E; 8 F; 9 Ñ; 10 M; 11 I; 12 C; 13 J; 14 D; 15 G

Ejercicio 2

- 1 biblioteca; 2 aparcamiento; 3 hotel; 4 gasolinera; 5 correos;
- 6 estación de trenes; 7 cementerio; 8 museo

22 PARECIDOS, PERO DIFERENTES

Página 29

- 1 el cometa - la cometa; 2 el capital - la capital; 3 la gorra - el gorro;
- 4 el pendiente - la pendiente; 5 la margen - el margen; 6 el ramo - la rama;
- 7 la vela - el velo; 8 la pala - el palo; 9 la bolsa - el bolso;
- 10 el mango - la manga

23 VERBOS

Página 30

Ejercicio 1

- 1 jugar; 2 me encontré; 3 he conocido; 4 lleva; 5 tráeme; 6 sé;
- 7 conozco; 8 ha encontrado; 9 tocar; 10 intentar; 11 llevo bien;
- 12 sientan bien; 13 cae bien; 14 sé; 15 me acordaba

24 ANIMALES • 1

Página 31

Ejercicio 1

- 1 cabra; 2 perro / gato; 3 vaca; 4 gallina; 5 tortuga; 6 burro; 7 burro;
- 8 toro; 9 lirón; 10 mosquito

Ejercicio 2

- 1 estaba como un toro
- 2 está como una cabra
- 3 trabajo como un burro
- 4 se llevaba como el perro y el gato
- 5 estar como una vaca

25 ANIMALES • 2

Página 32

Ejercicio 1

- 1 la gallina; 2 el caracol; 3 la oveja; 4 el gallo; 5 el pavo; 6 el burro;
- 7 la paloma; 8 la jirafa; 9 el loro; 10 el elefante

Ejercicio 2

- 1 perro - ladrar - hociro; 2 lobo - aullar - garras; 3 gato - maullar - bigote;
- 4 caballo - relinchar - crin; 5 burro - rebuznar - orejas; 6 pollo - piar - plumas;
- 7 león - rugir - melena

26 ¿CONOCES TU CUERPO? • 1

Página 33

Ejercicio 1

- 1 frente; 2 nariz; 3 labios; 4 mejilla; 5 barbilla; 6 brazo; 7 cintura;
- 8 rodilla; 9 pie; 10 pelo; 11 oreja; 12 cuello; 13 hombro; 14 espalda;
- 15 codo; 16 mano; 17 pierna; 18 talón

Ejercicio 2

- 1 el cerebro; 2 la garganta; 3 el corazón; 4 el pulmón; 5 el hígado;
- 6 el estómago; 7 el riñón

Ejercicio 3

- 1 los ojos; 2 la boca, los labios; 3 la nariz; 4 la garganta; 5 los brazos;
- 6 los pulmones

27 ¿CONOCES TU CUERPO? • 2

Página 34

Ejercicio 1

1 cara; 2 pelo; 3 frente; 4 codos; 5 lengua; 6 uña; 7 pierna; 8 cabeza; 9 mano; 10 boca; 11 ojo; 12 narices; 13 pie; 14 pies

Ejercicio 2

A 14; B 1; C 2; D 5; E 3; F 4; G 7; H 6; I 13; J 8; K 11; L 9; M 10; N 12

28 LOS BARES

Página 35

Ejercicio 1

1 E; 2 G; 3 A; 4 C; 5 B; 6 D; 7 H; 8 F

Ejercicio 2



29 EL BARRIO

Página 36

Ejercicio 2

1 la gasolinera; 2 los grandes almacenes; 3 el buzón; 4 la guardería; 5 correos; 6 el mercado; 7 el restaurante; 8 la piscina; 9 el quiosco; 10 la plaza

30 FRUTAS

Página 37

Ejercicio 1

1 naranja; 2 pera; 3 melocotón; 4 melón; 5 sandía; 6 ciruela; 7 plátano; 8 cereza; 9 fresa; 10 kiwi; 11 uvas; 12 mandarina; 13 manzana; 14 pomelo; 15 mango

Ejercicio 2

1 melocotón, ciruela, cereza y mango; 2 mandarina; 3 sandía; 4 pomelo; 5 plátano; 6 naranjas; 7 fresa; 8 uvas; 9 melón

31 VERDURAS

Página 38

Ejercicio 1

1 espárragos; 2 pepino; 3 ajo; 4 tomate; 5 apio; 6 alcachofa; 7 cebolla; 8 lechuga; 9 pimiento

Ejercicio 2

1 tomate; 2 espárragos; 3 pepino

Ejercicio 3

1 D; 2 C; 3 B; 4 A; 5 E

32 LA CORRESPONDENCIA

Página 39

Ejercicio 1

1 remitente; 2 sobre; 3 sello; 4 dirección; 5 fecha; 6 encabezamiento; 7 carta; 8 despedida; 9 firma; 10 tarjeta postal; 11 paquete

Ejercicio 2

1 B; 2 E; 3 C; 4 A; 5 D

33 ESTAR EN FORMA

Página 40

Ejercicio 1

1 hacer flexiones; 2 saltar; 3 subir escaleras a pie; 4 bailar; 5 andar; 6 correr; 7 ir en bicicleta

Ejercicio 2

1 D; 2 C; 3 E; 4 B; 5 A

Ejercicio 3

1 V; 2 V; 3 F; 4 V; 5 F; 6 F

34 LA FAMILIA

Página 41

Ejercicio 1

1 C; 2 F; 3 A; 4 G; 5 H; 6 E; 7 I; 8 B; 9 D; 10 J

Ejercicio 2

1 yerno; 2 primos; 3 padrino; 4 abuelo; 5 cuñado; 6 suegra; 7 tío

Ejercicio 3

Respuesta libre

35 EL TIEMPO

Página 42

Ejercicio 1

1 glacial; 2 frío; 3 templado; 4 caluroso; 5 tórrido

Ejercicio 2

1 B sequía; 2 A inundación; 3 D terremoto; 4 C huracán

Ejercicio 3

1 chubascos; 2 despejado; 3 ráfaga; 4 cubierto; 5 marejada

Ejercicio 4

1 D; 2 A; 3 E; 4 C; 5 B

36 RASGOS FÍSICOS

Página 43

Ejercicio 1

Rafael es alto y delgado, pero a pesar de ello es bastante fuerte y musculoso. Tiene el pelo moreno y liso y está un poco calvo. No lleva nunca bigote ni barba. Tiene la nariz chata y una barbilla bastante prominente que imprime carácter a sus facciones. Le gusta vestir de modo informal, aunque no por ello descuida su aspecto.

Emilio es más bien bajo y su amor por la buena cocina le ha llevado a tener unos kilos de más; aún así es muy saludable. Tiene el pelo rubio, corto y rizado y lleva un elegante bigote. Tiene pecas y una nariz aguileña que le dona una cierta sobriedad. También vistiendo es sobrio: por eso le gusta llevar ropa elegante.

Ejercicio 2

1 A; 2 A; 3 B; 4 A

37 FLORA

Página 44

Ejercicio 1

1 tulipán; 2 margarita; 3 orquídea; 4 pino; 5 palmera; 6 girasol; 7 rosa; 8 sauce; 9 clavel

Ejercicio 2

1 C; 2 E; 3 D; 4 A; 5 B

38 EN LA ESTACIÓN

Página 45

Ejercicio 1

1 sala de espera; 2 maleta; 3 taquilla; 4 jefe de estación; 5 horario de trenes; 6 revisor; 7 viajero; 8 andén; 9 vagón; 10 vía

Palabras del aeropuerto: azafata, vuelo, facturación

Ejercicio 2

1 C; 2 A; 3 D; 4 B

39 LA BICICLETA Y EL AVIÓN

Página 46

Ejercicio 1

1 la bomba de aire; 2 el sillín; 3 el guardabarros; 4 el timbre; 5 el manillar; 6 el freno; 7 la rueda; 8 los radios; 9 el pedal; 10 la cadena

Ejercicio 2

1 la cabina de pilotaje; 2 la ventanilla; 3 la cola; 4 el ala; 5 el motor; 6 el fuselaje; 7 el tren de aterrizaje

40 LAS PALABRAS DE LA CALLE

Página 47

Ejercicio 1

A 16; B 1; C 11; D 9; E 10; F 13; G 5; H 8; I 12; J 15; K 14; L 6; M 7; N 4; O 2; P 3

Ejercicio 2

1 buzón; 2 cajero automático; 3 acera; 4 farola; 5 paso de cebra; 6 quiosco; 7 comisaría; 8 contenedor de basura; 9 semáforo

41 ¿CON "SER" O "ESTAR"?

Página 48

Ejercicio 1

1 A; 2 L; 3 G; 4 K; 5 D; 6 B; 7 E; 8 C; 9 H; 10 J; 11 F; 12 I

Ejercicio 2

1 es rico; 2 está malo; 3 es listo; 4 estoy listo; 5 es muy verde;

6 es malo; 7 está verde; 8 estar atento; 9 es abierto; 10 están cerrados; 11 está muy rica; 12 es atento

42 OBJETOS Y SUS COMPONENTES

Página 49

1 F lámpara - bombilla; 2 A bicicleta - sillín; 3 I libro - separador; 4 B pantalón - cremallera; 5 G chaqueta - botón; 6 H cámara - objetivo; 7 C ordenador - ratón; 8 E lavabo - grifo; 9 D puerta - bisagra; 10 J televisor - mando a distancia

43 EL JARDÍN

Página 50

Ejercicio 1

- 1 cortacésped
- 2 regadera
- 3 pala
- 4 rastrillo
- 5 maceta
- 6 azada
- 7 guadaña
- 8 paleta
- 9 manguera
- 10 tijeras

Ejercicio 2

1 F; 2 A; 3 C; 4 G; 5 E; 6 D; 7 B

Ejercicio 3

A estar un poco loco

44 LAS FAENAS DOMÉSTICAS

Página 51

Ejercicio 1

- 1 ventilar la casa
- 2 coser
- 3 fregar el suelo
- 4 quitar el polvo
- 5 poner la mesa
- 6 barrer
- 7 cocinar
- 8 quitar la mesa
- 9 hacer la cama
- 10 planchar
- 11 hacer la compra
- 12 poner la lavadora

Ejercicio 2

1 B; 2 F; 3 A; 4 E; 5 G; 6 C; 7 D

45 LITERATURA

Página 52

Ejercicio 1

- 1 auto
- 2 título
- 3 lomo
- 4 editorial
- 5 cubierta
- 6 texto
- 7 ilustración

Ejercicio 2

- 1 biografía
- 2 memorias, autobiografía
- 3 novela
- 4 manual
- 5 atlas
- 6 diccionario
- 7 ensayo

46 LA PRENSA

Página 53

Ejercicio 1

- 1 Cocina fácil
- 2 Naturaleza viva
- 3 Tebeo
- 4 Chicas
- 5 Mujer práctica
- 6 El Diario
- 7 Gran Competición
- 8 Revista literaria
- 9 Tu casa

Ejercicio 2

1 G; 2 A; 3 C; 4 H; 5 E; 6 D; 7 B; 8 F

47 LOS NÚMEROS

Página 54

Ejercicio 1

11 Once, 13 trece, 15 quince, 16 dieciséis, 20 veinte, 26 veintiséis, 36 treinta y seis, 101 ciento diez, 300 trescientos, 500 quinientos, 999 novecientos noventa y nueve, 1.550 mil quinientos cincuenta.

Ejercicio 2

1 A; 2 B; 3 B; 4 A; 5 B; 6 B; 7 A

48 LA SALUD • 1

Página 55

Ejercicio 1

- 1 quirófano
- 2 enfermera
- 3 sala de espera
- 4 cirujano
- 5 camilla

Ejercicio 2

- 1 hospital, cama
- 2 ambulancia
- 3 camilla
- 4 operación
- 5 enfermo, quirófano, sala



49 LA SALUD • 2

Página 56

Ejercicio 1

Doctor: tratar a un paciente, dar cita, vendar una herida, tomar la temperatura, recetar unas pastillas

Paciente: coger un catarro, ser contagioso, sentirse mareado, llamar a una ambulancia, ir al médico, ingresar en un hospital, sufrir insomnio, tener síntomas de resfriado

Ejercicio 2

1 C; 2 G; 3 E; 4 H; 5 J; 6 D; 7 A; 8 B; 9 F

Ejercicio 3

- 1 dentista
- 2 cirujano
- 3 fisioterapeuta
- 4 paciente
- 5 oculista
- 6 psiquiatra

50 ANTIGUAMENTE... HOY EN DÍA...

Página 57

- 1 una chimenea - un radiador
- 2 una vela - una bombilla
- 3 un reloj de sol - un reloj
- 4 el hielo - una nevera
- 5 un carro - un coche
- 6 un gramófono - un equipo de alta fidelidad

51 LA TELEVISIÓN • 1

Página 58

Ejercicio 1

- 1 mando a distancia
- 2 pantalla
- 3 antena
- 4 vídeo
- 5 cable
- 6 DVD
- 7 enchufe

Ejercicio 2

- 1 el canal
- 2 el presentador, programa
- 3 audiencia
- 4 zapear
- 5 versión original, subtítulos
- 6 película
- 7 antena
- 8 emitir, en directo
- 9 el guión
- 10 publicidad
- 11 trata
- 12 la imagen
- 13 ha dirigido
- 14 anuncio
- 15 duran
- 16 mando

52 LA TELEVISIÓN • 2

Página 59

Ejercicio 1

- 1 C; 2 D; 3 B; 4 E; 5 F; 6 G; 7 A

Ejercicio 2

- 1 A; 2 B; 3 B

Ejercicio 3

Respuesta libre

53 TAMAÑOS Y MEDIDAS

Página 60

Ejercicio 1

gigantesco, enorme, grande, mediano, pequeño, minúsculo, microscópico

Ejercicio 2

- 1 longitud
- 2 anchura
- 3 profundidad
- 4 altura
- 5 peso

Ejercicio 3

Posibles respuestas:

- 1 la mesa mide 1,20m de largo por 80cm de ancho por 70cm de alto
- 2 el peso de la tarta es de 2 kilos
- 3 la altura del frigorífico es de 1,40 m.
- 4 pesa 72 kilos y su altura es de 1,90 m.

54 EL TRABAJO

Página 61

Ejercicio 1

A 6; B 4; C 2; D 13; E 14; F 1; G 9; H 7; I 3; J 12; K 5; L 8; M 11; N 15; Ñ 10

Ejercicio 2

A 1; B 3; C 13; D 14; E 11; F 5; G 9; H 2; I 4; J 6; K 7; L 12; M 8; N 10; Ñ 15

Ejercicio 2

- 1 B; 2 A

55 EL COCHE

Página 62

Ejercicio 1

- 1 ajustar el espejo
- 2 repostar
- 3 meter la marcha
- 4 poner la llave de contacto y arrancar
- 5 cambiar la rueda pinchada
- 6 quitar el freno de mano
- 7 ponerse el cinturón de seguridad
- 8 aparcar

Ejercicio 2

- 1 en el depósito
- 2 el freno

- 3 los intermitentes
- 4 con el volante
- 5 el gato

56 CADA OVEJA CON SU PAREJA

Página 63

Ejercicio 1

- 1 Bricolaje: taladro, destornillador, martillo.
- 2 El banco: préstamo, cheque, ingreso.
- 3 La cocina: sartén, olla, espumadera.
- 4 El baño: lavabo, toalla, esponja.
- 5 Frutas: melón, sandía, cereza.
- 6 Verduras: lechuga, ajo, cebolla.
- 7 La salud: venda, tiritas, pomada.
- 8 La televisión: antena, pantalla, volumen.
- 9 El coche: volante, freno, cinturón de seguridad.
- 10 El trabajo: agricultor, fontanero, cartero.

57 FIESTAS

Página 64

Ejercicio 1

- 1 G; 2 B; 3 C; 4 F; 5 D; 6 E; 7 H; 8 A

Ejercicio 2

- 1 Navidad
- 2 Semana Santa
- 3 cumpleaños
- 4 carnaval
- 5 San Valentín
- 6 día de la madre
- 7 los Inocentes

Ejercicio 3

Respuesta libre

58 EXPRESIONES COLOQUIALES

Página 65

Ejercicio 1

- 1 B; 2 A; 3 A; 4 B; 5 A; 6 B; 7 A; 8 A; 9 B

59 EL MÓVIL • 1

Página 66

Ejercicio 1

- 1 auricular
- 2 batería
- 3 tecla borrar
- 4 tecla llamar/responder
- 5 antena
- 6 pantalla
- 7 tecla desplazamiento
- 8 tecla encendido/apagado
- 9 téclas alfanuméricas
- 10 micrófono

Ejercicio 2

- 1 F; 2 A; 3 D; 4 B; 5 E; 6 C

60 EL MÓVIL • 2

Página 67

Ejercicio 1

- 1 B; 2 B; 3 A; 4 A; 5 B

Ejercicio 2

- 1 B; 2 A; 3 A; 4 A

Esta lista de palabras contiene las palabras que aparecen en el libro acompañadas del número de la página en la que aparecen. Se señalan un máximo de tres números por palabra, indicando estas páginas el lugar donde el uso de la palabra es más representativo.

A

abierto (ser/estar) 48
 abonar 50
 abono, el 50
 abrazar 33
 abrelatas, el 23
 abrigo, el 26
 absorto (a) 17
 absurdo (a) 17
 abuelo (a), el/la 41
 abundante 17
 aburrido (a) 65
 acampada, la 16
 accidente, el 17
 acción, la 13
 acera, la 47
 ácido (a) 17, 37
 aclarar 8
 acomodado (a) 17
 acomodador (a), el/la 12
 acomodarse 25
 acordarse 30
 actor (actriz), el/la 12
 actuar 12
 acuerdo, el 8
 adherente 20
 agenda, la 66
 agente, el 47
 agotado (a) 12
 agradable 42
 agricultor (a), el/la 61, 63
 agudo (a) 17
 aguileña 43
 agujero, el 15
 ahorrar 21
 aire, el 20
 ajeno (a) 17
 ajo, el 38, 63
 ajustar 62
 ala, el 20, 46
 albañil, el/la 61
 albornoz, el 27
 alcachofa, la 38
 alcohol, el 56
 aletas, las 20
 alfanumérico (a) 66
 alfombra, la 51
 alicate, el 15
 almacén, el 36
 almorzar 25

alojarse 25
 alpinismo, el 20
 alrededor (de) 25
 alto (a) 43
 altura, la 60
 amable 9
 ambiente, el 21
 ambulancia, la 55, 56
 amplio (a) 14
 ancho (a) 60
 anchura, la 60
 andar 40
 andén, el 45
 animal, el 31
 ansioso (a) 14
 antena, la 58, 63, 66
 anuncio, el 58, 59
 apagado (a) 66, 67
 aparcamiento, el 28
 aparcar 62
 apetito, el 14
 apio, el 38
 apretar 15
 aproximadamente 25
 árbol, el 15, 44
 argumento, el 12
 argumento, el 59
 arnés, el 20
 arquitecto (a), el/la 61
 arrancar 62
 arreglar 15
 arriesgado (a) 17
 artificial 14
 asiento, el 12
 aspirador, el 23
 aspiradora, la 51
 atento (ser/estar) 17, 48
 atlas, el 52
 audaz 9
 audiencia 58
 aullar 32
 auricular, el 10, 66
 autobiografía, la 52
 autor (a), el/la 52
 avellano (a), el/la 44
 aventura, la 20
 avería, la 67
 ávido (a) 14
 avión, el 46
 aviso, el 67
 ayudar 25

ayuntamiento, el 28
 azada, la 50
 azafata, la 45

B

bailar 40
 bajo (a) 43
 banco, el 19, 28, 63
 bandeja, la 22
 bañera, la 27
 baño, el 27, 63
 bar, el 35
 barba, la 43
 barbilla, la 33
 barra, la 35
 barrer 51
 barrio, el 36
 basura, la 47, 51
 batería, la 66, 67
 batidora, la 23
 bello (a) 14
 besar 33
 biblioteca, la 28, 36
 bicicleta, la 40, 46, 49
 bigote, el 32, 43
 billete, el 45
 biografía, la 52
 bisagra, la 49
 blusa, la 26
 bobo (a) 14
 boca, la 33, 34
 bocata, el 35
 bol, el 22
 bolso (a) 29
 bomba (de aire), la 46
 bombilla, la 49
 bonito (a) 65
 borde (ser un) 65
 borrar 66
 bosque, el 21
 botas, las 16, 20, 26
 bote, el 35
 botella, la 20
 botiquín, el 16
 botón, el 49
 bragas, las 26
 brazo, el 33, 34
 bricolaje, el 15, 63
 bufanda, la 26
 burro, el 31, 32
 buzón, el 39, 47, 66

C

- caballo, el 31, 32
 cabeza, la 33, 34
 cabina, la 10, 46, 47
 cable, el 10, 15, 58
 cabra, la 31
 cabrearse 65
 cadena, la 46
 caduco (a) 17
 caer (bien/mal) 30
 cafetera, la 23
 cafetería, la 28, 36
 cajero (automático), el 47
 cajero, el 19
 calcetines, los 26
 calle, la 47
 caluroso (a) 42
 calvo (a) 43
 calzado, el 20
 calzoncillos, los 26
 cama, la 51, 55
 cámara, la 12, 49
 cambiar 15, 62
 camilla, la 55
 camión, el 61
 camionero (a), el/la 61
 camisa, la 26
 camiseta, la 26
 campo, el 36
 canal, el 58
 cancelar 19
 canguro, el 31
 cansado (a) 14, 65
 cantimplora, la 16
 caña, la 35
 capa, la 21
 capital, el/la 29
 cara, la 33, 34
 carnaval, el 64
 carpintero (a), el/la 61
 correos 36
 carta, la 36, 39, 47
 cartelera, la 12
 cartero (a), el/la 61, 63
 casco, el 20
 castaño (a), el/la 44
 casualidad, la 18
 casualmente 25
 catarro, el 56
 catedral, la 28
 cauto (a) 9
 cavar 50
 cazadora, la 26
 cazo, el 22
 cazuela, la 22
 cebolla, la 38, 63
 ceja, la 33
 cementerio, el 28
 cenar 25
 cepillo, el 27
 cerebro, el 33
 cereza, la 37, 63
 cero (ser un cero a la izquierda), 54
 cielo, el 42
 cien (con cien ojos), 54
 ciencia-ficción, la 13
 científico (a), el/la 61
 ciervo, el 31
 cine, el 12, 13, 28
 cintura, la 33, 40
 cinturón, el 26, 62, 63
 ciruela, la 37
 cirujano (a), el/la 55, 56
 cita, la 56
 ciudad, la 36
 clavar 15
 clavel, el 44
 clavo, el 15, 61
 cobertura (fuera de), la 67
 cobrar 19
 coche, el 62, 63
 coche-cama, el 45
 cocina, la 22, 63
 cocinado (a) 14
 cocinar 51
 cocodrilo, el 31
 codo, el 33, 34
 coger 25
 coincidir 8
 cola, la 19, 46
 colegio, el 28, 36
 colgar 10
 colocar 15
 coloquial 65
 colosal 60
 comedia, la 13
 comer 25
 cometa, el/la 29
 comisaría, la 28
 complemento, el 26
 completo (a) 17
 componente, el 49
 comportamiento, el 17
 comprimido (a) 20
 compuesto (a) 14
 comunicación, la 67
 concurso, el 59
 conejo, el 31
 confundirse 11
 congelador, el 23
 conocer 30
 conservarse (bien/mal) 43
 constante 9
 consultar 10, 19
 consumismo, el 21
 contaminación, la 21
 contenedor, el 47
 conveniente 14
 conversación, la 10
 copa, la 22
 copo, el 42
 corazón, el 33, 64
 cordero, el 31
 correos 28
 correr 40
 correspondencia, la 39
 cortacésped, el 50
 cortar 15
 cortina, la 27
 corto (a) 43
 coser 51
 crecimiento, el 50
 crédito, el 19
 cremallera, la 49
 crin, la 32
 cristal, el 51
 crudo (a) 17
 cruzar 47
 cuadro, el 15
 cuatro (a los cuatro vientos), 54
 cubierta, la 52
 cubierto (a) 42
 cuchara, la 22
 cucharilla, la 22
 cucharón, el 22
 cuchillo, el 22
 cuello, el 33
 cuenta, la 19
 cuerda, la 20
 cuerpo, el 33, 34, 40
 cuidado (traer sin) 65
 cuidadoso (a) 9
 culebrón, el 59
 cumpleaños, el 64
 cuñado (a), el/la 41
 curar 56

CH

- chaleco, el 20, 26
 champú, el 27
 chaqueta, la 26, 49
 chato (a) 43

cheque, el 19, 63
 chubasco, el 42
 chulo (a) 65
 chupito, el 65

D

daño (a) 14
 dátil, el 44
 debate, el 59
 débito 19
 dedo, el 33
 defectuoso (a) 19
 deforestación, la 21
 delgado (a) 43
 denegado (a) 19
 denso (a) 42
 dentífrica 27
 dentista, el/la 56
 deporte, el 20
 depósito, el 36, 62
 derecho, el 18
 desayunar 25
 descolgar 10
 despedida, la 39
 despejado (a) 17, 42
 despilfarro, el 21
 desplazamiento, el 66
 después (de) 25
 destornillador, el 15, 63
 destrozado (a) 14
 diario, el 53
 dibujos (animados), los 59
 diccionario, el 52, 61
 diente, el 27, 33
 diferente 29
 diminuto (a) 60
 dinero, el 19
 dirección, la 39
 directo (en) 58
 director (a), el/la 12
 dirigir 12, 58
 discoteca, la 28
 disfraz, el 64
 disgustado (a) 14
 distraído (a) 17
 divertirse 65
 doblado (a) 12, 14
 doblar 39, 40
 doctor (a), el/la 56
 documental, el 13, 59
 domiciliar 19
 dos (no tener dos dedos de frente;
 estar a dos velas), 54
 ducha, la 27

duda (sin) 25
 dudar 25
 dulce 17, 37
 duradero (a) 17
 durar 58
 duro (a) 17
 DVD, el 58

E

echar (una mano) 25
 ecología, la 21
 económico (a) 14, 17
 editorial, la 52
 educado (a) 9
 efectivo 19
 efecto, el 21
 electricista, e/la 61
 electrodoméstico, el 23
 elefante, el 31
 elegante 43
 emitir 58
 encabezamiento, el 39
 encendido (a) 66
 enchufe, el 58, 61
 encontrar 30
 encontrarse 25, 30
 energético (a) 9
 energía, la 21
 enfadado (a) 14
 enfadarse 65
 enfermedad, la 56
 enfermera, la 55
 enfermo, el 55
 enhorabuena, la 18
 enorme 60
 ensayo, el 52
 entrada, la 12
 equipaje, el 25
 equipo, el 25
 equivalente 25
 equivocarse 11
 esbelto (a) 43
 escafandra, la 20
 escalera, la 40
 escaso (a) 17
 escobilla, la 27
 espalda, la 33
 espárrago, el 38
 espárragos (ir a freír) 38
 especie, la 21
 espejo, el 27, 62
 espeleología, la 20
 esperar 25
 espinacas, las 38

esponja, la 27, 63
 espumadera, la 22, 63
 estación, la 28, 45
 estantería, la 51
 estar 48
 estirar 40
 estómago, el 33
 estricto (a) 14
 estropeado (a) 14, 67
 estupendo (a) 14
 estúpido (a) 65
 excitable 9
 expresión, la 25
 exprimidor, el 23
 extender 19
 extinción, la 21
 extraño (a) 17
 extrovertido (a) 9

F

facturación, la 45
 faena (doméstica), la 51
 falda, la 26
 falso (a) 17
 familia, la 41
 fantasía, la 13
 farmacia, la 36
 farola, la 47
 fascículo, el 53
 fecha, la 39
 feria, la 64
 fertilizante, el 50
 fiar 9
 ficticio (a) 14, 17
 fiesta, la 64
 fijo (a) 10
 firma, la 39
 firme 9
 físico (a) 43
 fisioterapeuta, el/la 56
 flexiones (hacer) 40
 flojo (a) 17
 flor, la 64
 flora, la 44
 foca, la 31
 folio, el 39
 fonendoscopio, el 61
 fontanero 63
 fontanero (a), el/la 61
 forma (estar en), 40
 fotonovela, la 53
 franco (a) 9
 frecuencia (con) 25
 fregadero, el 22

LISTA DE PALABRAS

fregar 51
freno, el 46, 62, 63
frente, la 33, 34
fresa, la 37
fresco (a) 14
frío (a) 14, 42
frito (a) 17
fruta, la 37, 63
fruto, el 44
fuego, el 16
fuente, la 22
fuerte 14, 43
fuselaje, el 46

G

gallina, la 31
garganta, la 33
garras, las 32
gasolina, la 62
gasolinera, la 28, 36, 47
gato (a), el/ la 15, 31, 32
gel, el 27
género, el 12, 13
generoso (a) 17
genuino (a) 9
gigantesco (a) 60
gimnasio, el 40
girasol, el 44
glacial 42
golpear 15
gordo (a) 14
gorro (a), el/la 29
gota, la 56
grande 60
grave 17
grifo, el 15, 27, 49
gris 17
guadaña, la 50
guantes, los 20, 26
guardabarros, el 46
guardería, la 36
guía, la 10, 11
guiñar 33
guión, el 12, 58
guión, el 58
guisado (a) 14
guisante, el 38

H

hambre, el 14
hambriento (a) 17
harto (a) 14, 17, 65
herida, la 56
hermano (a), el/la 41

herramienta, la 15, 66
hierba, la 50
hígado, el 33
hipócrita 9, 17
histórico (a) 13
hocico, el 32
hombro, el 33
honesto 9
horario, el 45
horizontalidad, la 15
horno, el 23
hospital, el 28, 55, 56
hostil 17
hotel, el 28
hueso, el 37
huevo, el 64
humilde 17

I

iglesia, la 28
iglesia, la 36
iluminar 47
ilustración, la 52
imagen, la 58
importar 65
inalámbrico 10
inconstante 9
indicar 8
informal 43
informativo, el 59
inglés (a) 15
ingresar 56
ingreso, el 19, 63
inmóvil 14
inocente, el/la 64
inservible 14
insomnio, el 56
instalar 15
inteligente 9
intentar 30
interés, el 19
interesante 9
intermitente, el 62
intervención, la 55
introvertido (a) 9
inundación, la 42
invernadero, el 21

J

jabón, el 27
jarabe, el 56
jardín, el 44, 50
jardinero (a), el/la 61
jarra, la 22

jefe (de estación), el 45
jeringuilla, la 56
jersey, el 26
jornada, la 61
jugar 30
justo (a) 9, 17

K

kilo, el 60
kiwi, el 37

L

labio, el 33
ladrar 32
ladrillo, el 61
lagartija, la 31
lámpara, la 15, 49
largo (a) 60
lástima, la 18
lavabo, el 27, 49, 63
lavadora, la 23, 51
lavavajillas, el 23
lechuga, la 38, 63
lejano (a) 17
lengua, la 33, 34
león, el 32
levantar 15
leve 17
librero (a), el/la 61
libro, el 49, 61
licuadora, la 23
ligero (a) 17
lija, la 15
lijadora, la 15
limón, el 37
limpiar 51
línea, la 67
linterna, la 16
lirón, el 31
liso (a) 43
lista, la 66
listo (ser/estar) 48
literatura, la 52
llamada, la 66
llamar 66
llave, la 15, 61, 62
lleno (a) 17
llevar 30
llevarse (bien/ mal) 30
llover 25, 42
lobo, el 32
locomotora, la 45
lógico (a) 17
lomo, el 52

longitud, la 60
lugar, el 28
luz, la 62

M

maceta, la 50
madre, la 64
maduro (a) 17
magnífico (a) 14
majo (a) 65
maleducado (a) 9
maleta, la 25, 45
malo (a) 17, 48
mandarina, la 37
mando (a distancia), el 49, 58
mango (a), el 29, 37
manguera, la 50
manillar, el 46
mano, la 33, 34
manual, el 52
manzana, la 37
mar, el 42
marcar 10
marcha (ir de) 65
marcha, la 62
mareado (a) 56
marejada, la 42
margarita, la 44
margen, el/la 29
marido (mujer), el/la 41
martillo, el 15, 16, 61
más 25
maullar 32
mecánico (a), el/la 61
mediano (a) 60
medias, las 26
medico (a), el /la 56, 61
medida, la 60
medio, el 21
mediodía, el 25
mejilla, la 33
mejor (a lo) 25
mejorarse 18
melena, la 32
melocotón, el 37
melón (ser un) 37
melón, el 37, 63
memorias, las 52
menos 25
mensaje, el 66
mensual 53
menú, el 35
menudo (a) 25
mercado, el 28, 36

meter 39
metro, el 60
micrófono, el 66
microondas, el 23
microscópico (a) 60
minúsculo (a) 60
mixto (a) 14
mochila, la 16, 20
modesto (a) 17
módico 14
momento, el 11
monigote 64
moreno (a) 43
mosca, la 31
mosquito, el 16, 31
motor, el 46
móvil, el 10, 66, 67
movimientos 19
mucho 25
musculoso (a) 43
museo, el 28, 36
nacimiento, el 64

N

naranja, la 37
nariz, la 33, 34
nata, la 37
Navidad, la 64
necesidad, la 25
nervioso (a) 9
nevera, la 23
niebla, la 42
nieto (a), el/la 41
nieve, la 42
nivel, el 15
Nochebuena, la 64
Nochevieja, la 64
nocivo (a) 14
nogal, el 44
nominativo (a) 19
noticia, la 58
novela, la 17, 52
nube, la 42
nublado (a) 17
nuez, la 44
número, el 54

O

obeso (a) 14
objeción, la 8
objetivo, el 49
objeto, el 49
oculista, el/la 56
ocupado (a) 67

oficina, la 28
ojo, el 33, 34
ola, la 42
oler 33
olla, la 22, 63
operación, la 19, 55
operar 56
opinión, la 8
óptimo (a) 14
ordenador, el 49
ordenar 51
oreja, la 32, 33
original 12
orquídea, la 44
oscuro (a) 43
oxigenada (agua) 56
ozono, el 21

P

paciente, el/la 9, 56
padrino (madrina), el/la 41
pájaro, el 31
pala, la 50
palabra, la 14, 16
paleta, la 50
palmera, la 44
palo (a) 29
palomitas, las 12
pantalla, la 12, 58, 63
pantalones, los 26, 49
pañó, el 22
papel, el 15, 27
papelera, la 47
paquete, el 36, 39
paracaídas, el 20
paracaidismo, el 20
parada, la 36
parador, el 28
parecer 8
parecido (a) 29
paro (estar en) 61
parque, el 47
pasajero (a) 17
pasar 51
pasatiempo, el 53
paseo, el 40
paso (cebra), el 47
pasta, la 27
pastilla, la 56
patata, la 38
pato, el 31
peatón, el 47
peca, la 43
pedal, el 46

pegado (a) 17
 pegar 39
 peine, el 27
 película, la 12, 25, 58
 peligro, el 21
 pelo, el 33, 34
 pendiente, el/la 29
 pepino (importar un) 38
 pepino, el 38
 pepita, la 37
 pequeño (a) 60
 pera, la 37
 perchero, el 27
 perdido (a) 66
 periódico, el 36, 61
 periodista, el/la 61
 perro (a), el/la 31, 32
 personaje, el 12
 perspicaz 9
 peso, el 60
 pestañas, las 33
 pesticida, el 21
 pez, el 31
 piar 32
 pie, el 33, 34, 40
 pierna, la 33, 34
 pijama, el 26
 pimiento, el 38
 pinchado (a) 62
 pino, el 44
 pinta (tener mala) 43
 piñón, el 44
 piragua, la 20
 piragüismo, el 20
 piscina, la 36
 planchar 51
 plano, el 36, 61
 planta, la 50
 plantar 50
 plátano, el 37
 platillo, el 22
 plato, el 22, 51
 plaza, la 36
 pluma, la 32
 pobre 17
 poco 25
 podar 15, 50
 poder 30
 pollo, el 32
 pomada, la 56, 63
 pomelo, el 37
 poner 15
 poner (la mesa) 51
 ponerse 11

portador, el 19
 posiblemente 25
 postrero (a) 14
 prensa, la 53
 preparado (a) 14
 presentador (a), el/la 58
 préstamo, el 19, 63
 probar 30
 probarse 30
 profundidad, la 60
 profundo (a) 17, 60
 programa, el 58
 prominente 43
 propio (a) 17
 protagonista, el 12
 protegido (a) 21
 psiquiatra, el/la 56
 publicidad 58
 público (a) 10, 28
 puerta, la 49
 pulir 15
 pulmón, el 33
 pulsar 10

Q

quedar 25
 quieto (a) 14
 quiosco, el 47
 quirófano, el 55
 quitar 15, 62
 quitar (el polvo, la mesa) 51
 quizás 25

R

racimo, el 37
 ración, la 35
 racional 17
 radiante 42
 radio, el 46
 ráfaga, la 42
 rama, la 50
 ramo (a) 29, 64
 rana, la 31
 raramente 25
 rasgo, el 43
 rastrillo, el 50, 61
 ratón, el 31, 49
 rayo (a) 29
 razón, la 8
 reacción, la 18
 real 17
 rebuznar 32
 recetar 56
 recibo, el 19

reciclar 21
 reciente 14
 recordar 30
 red, la 67
 refrán, el 24
 regadera (estar como una) 50
 regadera, la 50
 regar 50
 reintegro, el 19
 relinchar 32
 remitente, el 39
 reportaje, el 53, 62
 reservado (a) 9
 resfriado, el 56
 residir 25
 respirar 33
 responder 66
 restaurante, el 36
 revisor, el 45
 revista, la 47, 53
 rico (a) 14
 rico (ser/estar), 48
 rígido (a) 14
 riñón, el 33
 rizado (a) 43
 roble (estar como un) 43
 rodilla, la 33
 rollo (ser un) 59, 65
 romántico (a) 13
 roñoso (a) 17
 ropa, la 25, 26
 rosa, la 44
 rubio (a) 43
 rueda, la 15, 46, 62
 rugir 32

S

saber 30
 sabor, el 37
 saciado (a) 17
 saco, el 16
 sacudir 51
 sala, la 45, 55
 saldo, el 19, 67
 salir 25
 saltar 40
 salud, la 55, 56, 63
 saludable 43
 sandía, la 37, 63
 sartén, la 22, 63
 saturado (a) 67
 sauce, el 44
 secadora, la 23
 segar 50

seguramente 25
seguro (a) 17, 25
sello, el 39
selva, la 21
semáforo, el 47
senderismo, el 20
sensible 9
sentar (bien/mal) 30
señal, la 47
separador, el 49
ser 48
sentir 11
serie, la 59
sierra, la 15
sillín, el 46, 49
simpático 9
sincero (a) 9, 17
síntoma, el 56
sobre 25, 39
sobrecarga, la 67
sobrino (a), e/la 41
sol, el 42
solapa, la 52
soleado (a) 17
sonar 10
subir 40
submarinismo, el 20
subtítulo, el 12, 58
suegro (a), el/la 41
suelo, el 40
suerte, la 18
suficiente 25
sufrir 56
sujetador, el 26
superficie, la 15
suplemento, el 53
suspense 13

T

tacaño (a) 17
taladro, el 15, 62, 63
tallo, el 50
talón, el 33
talonario, el 19
tamaño, el 60
tapa, la 35
taquilla, la 12, 45
tarjeta, la 19, 39, 67
tarta, la 64
taza, la 22
teatro, el 28
tebeo, el 53
tecla, la 10, 66
teléfono, el 10

telescopio, el 61
televisión, la 58, 59, 63
tema, el 25
temperatura, la 42, 56
templado (a) 42
tenaz 9
tender (la ropa) 51
tenedor, el 22
tenis, el 36
terraza, la 35
terremoto, el 42
texto, el 52
tiempo, el 42
tienda, la 16, 28
tierno (a) 17
tierra, la 50
tigre, el 31
tijeras, las 50
timbre, el 46
tipo, el 12
tirar 51
tiritita, la 56, 63
título, el 52, 53
toalla, la 27, 63
tocar 30, 40
tomar 25
tomate (ponerse como un), 38
tonto (a) 14
torcer 15
torcido (a) 14
toro, el 31
tórrido (a) 9, 42
tortuga, la 31
toser 33
tostadora, la 23
trabajo, el 61, 63
tractor, el 61
traductor (a), el/la 61
traer 30
tráfico, el 47
trago, el 65
traje, el 26
tranquilo (a) 9
transplantar 50
tratamiento, el 56
tratar 25, 56, 58
tren (de aterrizaje), el 46
tren, el 45
tres (cada dos por tres) 54
tres (no ver tres en un burro) 54
tubería, la 61
tulipán, el 44
turismo 28

U

último (a) 14
uña, la 33, 34
urgencias 55
útil 14
utilidad, la 15
uvas, las 37

V

vaca, la 31
vagón, el 45
vale 11
vaso, el 22
vela, la 64
velo (a) 29
venda, la 56, 63
vendar 56
ventanilla, 19, 46
ventilar 51
verbo, el 30
verde (ser/estar) 48
verdura, la 38, 63
verosímil 17
versión, la 12, 58
vestido, el 26
vez, la 25
vía, la 45
viajero, el 45
viento, el 42
vitrocerámica, la 23
vivir 25
volante, el 62, 63
volumen, el 58
vuelo, el 45

W

wáter, el 27

Y

yerno (nuera), el/la 41

Z

zanahoria, la 38
zapatos, los 26
zapear 58
zapping (hacer) 59



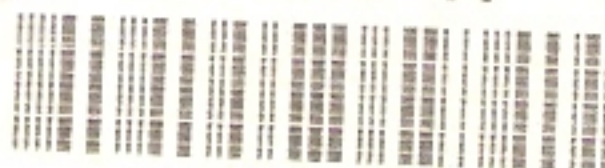

Vocabulario activo

fichas con ejercicios fotocopiables

2

intermedio / avanzado

**60 páginas fotocopiables para enriquecer
y activar el vocabulario**

Francisca Cárdenas Bernal

Vocabulario activo es un material fotocopiable que será el complemento ideal para las clases de español: tanto el profesor como el estudiante autodidacta encontrarán en él una gran variedad de ejercicios y actividades con las que enriquecer y ampliar el vocabulario.

Las fichas fotocopiables:

- presentan una selección de términos y expresiones agrupados en campos semánticos imprescindibles para la comunicación en español, que está dirigida tanto a jóvenes como a adultos
- están acompañadas por una amplia variedad de ilustraciones que facilitarán la comprensión y memorización de las palabras
- no obligan a seguir un orden sistemático de estudio, sino que permiten elegir los temas de acuerdo a las necesidades del momento
- proponen un número más que suficiente de actividades y ejercicios muy variados y totalmente contextualizados.

Este volumen contiene las soluciones de las actividades y un glosario en orden alfabético de los términos más importantes para su fácil localización.

